



Αγαπητοί φίλοι και συνεργάτες,

Με στόχο την καλύτερη δυνατή εξυπηρέτησή σας, έχουμε τη χαρά να σας παρουσιάσουμε έναν ολοκληρωμένο κατάλογο των προϊόντων μας.

Στις σελίδες του καταλόγου που θα ξεφυλλίσετε, φροντίσαμε για την όσον τον δυνατόν καλύτερη και πιο πλήρη ενημέρωσή σας για τα είδη μας.

Τα προϊόντα που μπορούμε να σας προσφέρουμε είναι:

- ο Σιδηρικά και Βιομηχανικά είδη
- ο Είδη κήπου, ποτίσματος και αγροτικά είδη
- ο Προϊόντα κιγκαλερίας
- ο Είδη κοπής και διάτρησης
- ο Στερεωτικά προϊόντα
- ο Χημικά είδη (Σιλικόνες, αφροί, χρώμα σε σπρέι κλπ)

Η εταιρία μας ύστερα από πολλά χρόνια συνεχούς παρουσίας στον χώρο, έχει ως πρώτο στόχο της την καλύτερη δυνατή εξυπηρέτησή σας και την αμεσότητα.

Προσπαθεί να σας προσφέρει προϊόντα καρυφαίων οίκων του εξωτερικού στις καλύτερες τιμές, έτσι ώστε να συμβαδίζει με τις ανάγκες μιας σύγχρονης επιχείρησης όπως η δική σας.

Θα είμαστε πάντα δίπλα σας, ανοικτοί στις προτάσεις και τις συμβουλές σας, έτσι ώστε να μπορέσουμε μαζί να προχωρήσουμε και στο μέλλον.

Τέλος, θα θέλαμε να σας ευχαριστήσουμε για την εμπιστοσύνη που μας δείξατε όλο το προηγούμενο διάστημα της συνεργασίας μας.

Με εκτίμηση
Νικηφορίδης Πρόδρομος

2η σελίδα: Περιεχόμενα ανά σελίδα

4. Πινέλα
5. Ρολλά βαφής
6. Σκαφάκια - κουβάδες βαφής
7. Νάυλον κάλυψης
8. Κόλλες
9. Σιλικόνες
10. Σπρέυ βαφής
11. Υγρά - πάστες καθαρισμού
12. Σπρέυ καθαριστικά
13. Σπρέυ τεχνικά

14. Κατσαβίδια
15. Δοκιμαστικά
16. Κατσαβίδια καστανίας
17. Μύτες κατσαβιδιών
18. Σουβλιά
19. Προκοβγάτες - τσιγκέλια
20. Ζουμπάδες
21. Κοφτάκια
22. Απογυμνωτές
23. Πένσες
24. Μυτοσίμπιδα
25. Τανάλιες
26. Κλειδιά γερμανικά - πολύγωνα - σωληνωτά
27. Κλειδιά γαλλικά
28. Ταυ
29. Κλειδιά torx
30. Κλειδιά άλλεν
31. Κλειδιά φίλτρου - αλυσοκάβουρες
32. Φαλτσέτες
33. Σουγιάδες
34. Λίμες
35. Ξύστρες
36. Σπάτουλες
37. Μαχαίρια ξυλογλυπτική
38. Ροκάνια
39. Ακονόπετρες
40. Καλέμια χειρός
41. Πριόνια
42. Ψαλίδα - λαμαρινοψάλιδα
43. Ψαλίδια μπετού
44. Σφυριά
45. Περτσιναδόροι
46. Γκριπ

47. Γκαζοτάνιες
48. Καστάνιες
49. Καρυδάκια - συλλογές
50. Μέτρα - μετροταινίες
51. Γωνίες μαραγκών
52. Σφυγκτήρες μαραγκών
53. Αλφάδια
54. Ατσαλίνες
55. Συρματόβουρτσες χειρός
56. Συρματόβουρτσες σωλήνων
57. Πιστόλια σιλικόνης
58. Εργαλεία οικοδόμων
59. Εργαλεία πλακάδων
60. Εργαλεία γυψοσανίδας
61. Αναδευτήρες
62. Χαπόδια
63. Ιμάντες πρόσδεσης
64. Εργαλεία τζαμιού
65. Λαδικά
66. Γρασσαδόροι
67. Εργαλεία αέρος
68. Σωληνοκόπτες
69. Φλόγιστρα
70. Φακοί
71. Τηλεσκοπικά εργαλεία
72. Μυστριά
73. Κουβάδες
74. Ηλεκτρικά εργαλεία
75. Ανταλλακτικά δραπάνων - τροχών
76. Τρυπάνια αέρος
77. Τρυπάνια δομικών υλικών
78. Ποτηροτύπανα
79. Δίσκοι κοπής
80. Δίσκοι λείανσης
81. Συρματόβουρτσες εργαλείων
82. Λεπίδες σέγας
83. Καρφιά
84. Βίδες
85. Βύσματα
86. Κασετίνες σετ
87. Εργαλεία αυτοκινήτου
88. Εργαλεία ηλεκτροσυγκολλητών
89. Εργαλεία ποδηλάτου
90. Κολλητήρια
91. Πιστόλια θερμής σιλικόνης

92. Στρετς φίλμ
93. Οικιακά
94. Σιδηρικά
95. Ρόδες
96. Γραμματοκιβώτια
97. Λουκέτα
98. Σχοινιά
99. Ζυγαριές
100. Αυτοκόλλητες ταινίες
101. Αφυγραντήρες
102. Βρύσες
103. Εξαρτήματα πολύστροφων εργαλείων
104. Εξοπλισμός εργαζομένων
105. Υλικά σήμανσης
106. Εργαλειοθήκες
107. Ποδιές εργαλείων - υλικών
108. Ηλεκτρολογικό υλικό
109. Καλέμια SDS
110. Κλειδαριές
111. Υδραυλικά
112. Τηλεφωνα μπάνιου
113. Φίλτρα βρύσης
114. Αναλώσιμα υδραυλικών
- 115.
- 116.
- 117.
- 118.
- 119.
- 120.
- 121.
- 122.
- 123.
- 124.
- 125.
- 126.
- 127.
- 128.
- 129.
- 130.
- 131.
- 132.
- 133.
- 134.

Ακονόπετρες
 Άλλεν
 Αλοιφές γυαλίσματος
 Αλυσοκάβουρες
 Αλφάδια
 Απογυμνωτές
 Αναδευτήρες
 Αντάπτορες βιδολόγων
 Αντισκωριακά
 Ατσαλίνες
 Αφυγραντήρες
 Βάσεις γυαλόχαρτου
 Βεντούζες
 Γκαζοτανάλιες
 Γκριπ
 Γράσσα
 Γρασσαδόροι
 Γυαλοχαρτιέρες
 Γωνίες μαραγκών
 Γωνίες ραφιών
 Διαβήτες
 Διαβρωτικά
 Διαλυτικά
 Δίσκοι
 Δοκιμαστικά
 Εκθετήρια
 Εργαλεία αέρος
 Εργαλεία αυτοκινήτου
 Εργαλεία ποδηλάτου
 Εξαρτήματα μοντελισμού
 Εξαρτήματα σετ
 Εργαλειοθήκες
 Ζουμπάδες
 Ιμάντες πρόσδεσης
 Καθαριστικά υγρά
 Καθαριστικά χεριού
 Καλάι
 Καλέμια
 Καρυδάκια
 Καρφιά
 Καρφωτικά
 Καστάνιες - καρυδάκια
 Κατσαβίδια
 Κλειδιά φίλτρων
 Κλειδιά
 Κλειδιά άλλεν
 Κλειδιά torx
 Κλειδιά γαλλικά

Κόλλες
 Κόλλες σιγιμής
 Κολλητήρια
 Κοντάρια βαφής
 Κοπίδια
 Κουβάδες
 Κοφτάκια
 Κρίκοι κλειδιών
 Λάδια
 Λαδικά
 Λάστιχα - Σαμπρέλες
 Λάστιχα τζαμιών
 Λεπίδες σέγας
 Λεπίδες σπαθόσεγας
 Λίμες
 Λουκέτα
 Μαγνήτες
 Μάσκες ηλεκτροκόλλησης
 Ματσόλες
 Μαχαίρια κουζίνας
 Μέτρα
 Μουσαμάδες
 Μπαλαντζές
 Μπουντουζιέρες
 Μυστριά
 Μύτες κατσαβιδιών
 Μυτοσίμπιδα
 Νάυλον κάλυψης
 Πένσες
 Περτσινάδοροι
 Πινέλα
 Πιστόλια αέρος
 Πιστόλια αφρού
 Πιστόλια ζεστής σιλικόνης
 Πιστόλια σιλικόνης
 Πόντες
 Πριόνια χειρός
 Πριόνια σέγας
 Ποδιές
 Ποντικόκολλες
 Ποτηροτρύπανα
 Προκοβγάτες
 Ρακλέτες
 Ρόδες
 Ροκάνια
 Ρολά βαφής
 Σασούλια
 Σετ εργαλείων

Σετ ξυλογλυπτικής
 Σιδηροπρίονα
 Σιλικόνες
 Σκαφάκια
 Σκερπάνια
 Σουβλιά
 Σουγιάδες
 Σπάτουλες
 Σπρέυ βαφής
 Σπρέυ καθαριστικά
 Σπρέυ συντηρητών
 Στοκαδόροι
 Στόκοι
 Σύρμα ρούχων
 Συρματόβουρτσες χειρός
 Συρματόβουρτσες δραπάνου - τροχού
 Σύρτες
 Σφυγκτήρες μαραγκών
 Σφυριά
 Σφυροκατσάβιδα
 Σχοινιά
 Σωληνοκόπτες
 Ταινίες
 Ταμπακιέρες
 Τηλέφωνα μπάνιου
 Τηλεσκοπικά εργαλεία
 Τριβίδια
 Τρυπάνια μετάλλου
 Τρυπάνια μπετού
 Τρυπητήρια
 Τσιγκέλια
 Τσιμπίδες υδραυλικών
 Τσοκ
 Υαλοκόπτες
 Φακοί
 Φαλτσέτες
 Φίλτρα βρύσης
 Φιλέρες
 Φλόγιστρα
 Φόρμες
 Φρέζες
 Χατπόδια
 Χτυπητά γράμματα - αριθμοί
 Χωνιά
 Ψαλίδια
 Ψαλίδια λαμαρίνας
 Ψαλίδια μπετού
 Ψαρόνημα

Πινέλα



ΚΩΔΙΚΟΣ	ΤΥΠΟΣ
2130/57.0103	20X15mm
2131/57.0104	30X15mm
2132/57.0105	40X15mm
2133/57.0106	50X15mm
2134/57.0107	60X15mm
2135/57.	70X15mm
2136/57.0108	80X15mm

MAAN[®]

Πινέλα Perfect



ΚΩΔΙΚΟΣ	ΤΥΠΟΣ
2820/57.0094	1"X14mm
2821/57.0095	1½"X15mm
2822/57.0096	2"X17mm
2823/57.0097	2½"X20mm
2824/57.0098	3"X22mm

MAAN[®]

Πινέλα Castor



ΚΩΔΙΚΟΣ	ΤΥΠΟΣ
1840/57.0099	1"X12mm
1841/57.0100	1½"X14mm
1842/57.0101	2"X16mm
1843/57.0102	2½"X17mm

MAAN[®]

Πατρόγκες



ΚΩΔΙΚΟΣ	ΤΥΠΟΣ
2016/57.0092	30X110mm
2018/57.0093	40X140mm

MAAN[®]

Στραβοπίνελο διπλό



ΚΩΔΙΚΟΣ	ΤΥΠΟΣ
6071-57.0118	36mm
6072-57.0119	50mm
6073-57.0120	63mm

MAAN[®]

Ρολό για ακρυλικά χρώματα

Για εσωτερική & εξωτερική χρήση



ΚΩΔΙΚΟΣ	ΤΥΠΟΣ
57.0189	60X180mm

Ρολό για relief

ΚΩΔΙΚΟΣ	ΤΥΠΟΣ
57.0188	80X180mm

Ρολό επαγγελματικό

100% γούνα πρόβατου



ΚΩΔΙΚΟΣ	ΤΥΠΟΣ
57.0122	80X230mm

Ρολό κλώστινο DUOKOLOR

Για εσωτερική & εξωτερική χρήση



ΚΩΔΙΚΟΣ	ΤΥΠΟΣ
57.0123	70X180mm

Ρολό με πολυεστερική τρίχα

Για εξωτερικούς χώρους



ΚΩΔΙΚΟΣ	ΤΥΠΟΣ
57.0121	90X180mm

Ρολό με microfiber

ΚΩΔΙΚΟΣ	ΤΥΠΟΣ
5601-57.0194	70X240mm

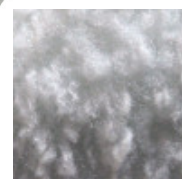

???

Ρολό νίτρου

Για μάρμαρα και πατώματα



ΚΩΔΙΚΟΣ	ΤΥΠΟΣ
57.0124	50X150mm

Ρολό επαγγελματικό microfiber

Για εσωτερική & εξωτερική χρήση



ΚΩΔΙΚΟΣ	ΤΥΠΟΣ
57.0194	60X250mm

Ρολά ανταλλακτικά



ΚΩΔΙΚΟΣ	ΤΥΠΟΣ
57.0125	15X60
57.0126	15X100
57.0203	15X150

MAAN[®]

Ρολά ανταλλακτικά



ΚΩΔΙΚΟΣ	ΤΥΠΟΣ
57.0128	15X60

MAAN[®]

Ρολά ανταλλακτικά



ΚΩΔΙΚΟΣ	ΤΥΠΟΣ
57.0204	15X100

MAAN[®]

Ρολά flock



ΚΩΔΙΚΟΣ	ΤΥΠΟΣ
57.0205	35X50
57.0206	35X110

MAAN[®]

Ρολά σφουγγάρι



ΚΩΔΙΚΟΣ	ΤΥΠΟΣ
57.0129	35X50
57.0130	35X110

MAAN[®]

Ανταλλακτική λαβή ρολών



ΚΩΔΙΚΟΣ	ΤΥΠΟΣ
3657/57.0132	15X100

MAAN[®]

Ανταλλακτικές λαβές ρολών



ΚΩΔΙΚΟΣ	ΤΥΠΟΣ
3650/57.0131	70mm
3651/57.0133	110mm

MAAN[®]

Σκαφάκι μικρών ρολών

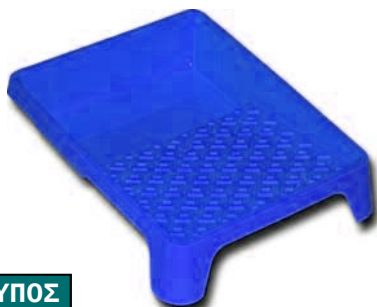

ΚΩΔΙΚΟΣ	ΤΥΠΟΣ
3980/57.0228	120X220
3981/57.0008	150X245

Σκαφάκια ρολών



ΚΩΔΙΚΟΣ	ΤΥΠΟΣ
3982/57.0009	230X270
3983/57.0010	320X350

Τηλεσκοπικά κοντάρια

Μεταλλικά μπλε



ΚΩΔΙΚΟΣ	ΤΥΠΟΣ
57.???	2m
0945/57.0224	3m

Τηλεσκοπικά κοντάρια

Αλουμινίου



ΚΩΔΙΚΟΣ	ΤΥΠΟΣ
57.???	2m
57.???	3m

Κουβάς πλαστικός



ΚΩΔΙΚΟΣ	ΤΥΠΟΣ
3290-57.2380	6l

Κουβάς πλαστικός



ΚΩΔΙΚΟΣ	ΤΥΠΟΣ
3292/57.0091	15l

Νάυλον κάλυψης 4Χ5



ΚΩΔΙΚΟΣ	ΤΥΠΟΣ
42.0000	60gr
42.0009	645gr
42.0001	740gr



Νάυλον κάλυψης 4Χ5



ΚΩΔΙΚΟΣ	ΤΥΠΟΣ
0818-57.0035	60gr



Νάυλον κάλυψης 4Χ5



ΚΩΔΙΚΟΣ	ΤΥΠΟΣ
0815-57.0081	900gr



Νάυλον κάλυψης 4Χ5



ΚΩΔΙΚΟΣ	ΤΥΠΟΣ
0819-57.0082	280gr



Πιστόλι σιλικόνης

Τύπου Αγγλίας



Blister



ΚΩΔΙΚΟΣ	ΜΗΚΟΣ
32.0120	300mm

PROGNIK

Πιστόλι σιλικόνης

Τύπου Αγγλίας



ΚΩΔΙΚΟΣ	ΜΗΚΟΣ
A-214/03.3326	300mm

PROGNIK

Πιστόλι σιλικόνης

Οδοντωτό



ΚΩΔΙΚΟΣ	ΜΗΚΟΣ
57.2333	300mm

MAAN

Πιστόλι σιλικόνης μισόκλειστο



ΚΩΔΙΚΟΣ	ΜΗΚΟΣ
32.0054	300mm

Βαρέως τύπου 300mm
Με λαμάκι
αφαίρεσης σιλικόνης

Πιστόλι σιλικόνης πράσινο



ΚΩΔΙΚΟΣ	ΜΗΚΟΣ
32.0635	9"

INTER

Πιστόλι σιλικόνης νίκελ



ΚΩΔΙΚΟΣ	ΜΗΚΟΣ
32.0372	9"

MAAN

Πιστόλι σιλικόνης triplex



με ειδικό σύστημα για να μη τρέχει η σιλικόνη

ΚΩΔΙΚΟΣ	ΜΗΚΟΣ
A-215/03.3345	9"

PROGNIK

Πιστόλι σιλικόνης



ΚΩΔΙΚΟΣ	ΜΗΚΟΣ
03.3015	9"

Πιστόλι σιλικόνης κλειστό



ΚΩΔΙΚΟΣ	ΜΗΚΟΣ
340.914-09.9214	

TOOLVISION

Πιστόλι σιλικόνης αλουμινίου Κλειστό



ΚΩΔΙΚΟΣ	ΜΗΚΟΣ
32.0288	9"
32.0121	15"

Βαρέως τύπου
Κατάλληλο και για αρμούς

Μύτη και ροζέτα



Blister



ΚΩΔΙΚΟΣ	ΤΥΠΟΣ
57.0175	Σετ

Για τα κλειστά
πιστόλια σιλικόνης

Πιστόλι αφρού πολυουρεθάνης



ΚΩΔΙΚΟΣ	ΤΥΠΟΣ
57.0059	

Μεταλλικό με πλαστική λαβή

MAAN®

Πιστόλι αφρού πολυουρεθάνης



ΚΩΔΙΚΟΣ	ΤΥΠΟΣ
57.0174	

Πλαστικό
MAAN®

Πιστόλι αφρού πολυουρεθάνης PG1



ΚΩΔΙΚΟΣ	ΤΥΠΟΣ
32.0122	

VOYLET®

Σιλικόνες αντιμυχλικές σωληνάριο 60ml



ΚΩΔΙΚΟΣ	ΧΡΩΜΑ
35.0008	Διάφανη
35.0007	Λευκή



Σιλικόνες αντιμυχλικές χύμα σωληνάριο 60ml



ΚΩΔΙΚΟΣ	ΧΡΩΜΑ
35.0018	Διάφανη
35.0017	Λευκή
35.015	Λευκή



Σιλικόνες αντιμυχλικές σε φυσίγγιο 280ml



ΚΩΔΙΚΟΣ	ΧΡΩΜΑ
35.0037	Διάφανο
35.0038	Λευκό



Ακρυλικόι στόκοι σε φυσίγγιο 280ml για τους αρμούς



ΚΩΔΙΚΟΣ	ΧΡΩΜΑ
35.0039	Διάφανο
35.0040	Λευκό



Μονταζόκολλες εποξικές

σε φυσίγγιο 450gr
κολλάνε ανομοιογενή
υλικά μεταξύ τους
σίδηρο, ξύλο, μπετό κλπ.



ΚΩΔΙΚΟΣ	ΣΥΣΚΕΥΑΣΙΑ
35.0071	450gr



Παμπριζόκολλα 310ml



ΚΩΔΙΚΟΣ	ΧΡΩΜΑ
35.0027	Μαύρο



Σπρέυ καθαριστικό για πιστόλι αφρού πολυουρεθάνης



ΚΩΔΙΚΟΣ	ΣΥΣΚΕΥΑΣΙΑ
35.0081	500ml



Σιλικόνη θερμοκρασίας για τζάμια, αυτοκίνητα κλπ. 350°C



ΚΩΔΙΚΟΣ	ΧΡΩΜΑ
35.0003	Κόκκινο
35.0148	Μαύρο
35.0202	Γκρι



Κόλλα USA σε φυσίγγιο
 κολλάει τα πάντα, αντιμouχλική



ΚΩΔΙΚΟΣ
35.0087

ΣΥΣΚΕΥΑΣΙΑ
450gr



Σιλικόνη κρυστάλλικη σε φυσίγγιο
 αντιμouχλική 100%, κολλάει τζάμια & κρύσταλλα



ΚΩΔΙΚΟΣ
35.0082

ΣΥΣΚΕΥΑΣΙΑ
310ml



MONTAGE κόλλα νερού
 FORTE 2000
 και για φελιζόλ



ΚΩΔΙΚΟΣ
35.0175

ΣΥΣΚΕΥΑΣΙΑ
450gr



Ακρυφύσια ανάμιξης



ΚΩΔΙΚΟΣ
00008

ΣΥΣΚΕΥΑΣΙΑ



Κόλλα ΣΤΟΠ νερού κλπ. πλαστελίνη 2 συστατικών



ΚΩΔΙΚΟΣ	ΣΥΣΚΕΥΑΣΙΑ
32.0019	70gr



Βενζινόκολλες Α'Α'Α' σωληνάριο & κουτί



ΚΩΔΙΚΟΣ	ΣΥΣΚΕΥΑΣΙΑ
35.0006	50gr
35.0129	125gr
35.0125	450gr
35.0074	850gr



Μαρμαρόκολλα 2 συστατικών μπεζ χρώμα



ΚΩΔΙΚΟΣ	ΣΥΣΚΕΥΑΣΙΑ
35.0077	125ml
35.0200	500ml



Μαρμαρόκολλα 2 συστατικών μπεζ χρώμα



ΚΩΔΙΚΟΣ	ΣΥΣΚΕΥΑΣΙΑ
35.????	100gr
35.0030	250gr
35.0075	1000gr



Σμάλτο πινέλο



ΚΩΔΙΚΟΣ	ΣΥΣΚΕΥΑΣΙΑ
35.0048	10ml
35.0189	20ml



Υγρό που αφαιρεί σιλκόνη



ΚΩΔΙΚΟΣ	ΣΥΣΚΕΥΑΣΙΑ
35.0119	100ml



Κάλυψη σκουριάς δεν αφήνει να διεισθήσει παραπάνω, χρώμα λευκό



ΚΩΔΙΚΟΣ	ΣΥΣΚΕΥΑΣΙΑ
35.0171	100ml



Λάδι ψιλό γενικής χρήσεως



ΚΩΔΙΚΟΣ	ΣΥΣΚΕΥΑΣΙΑ
35.0072	100ml



Κόλλα για λαστιχένια είδη

πληντηρίου,
ψυγείου,
αλουμινίου,
αυτοκινήτου
κλπ.



ΚΩΔΙΚΟΣ	ΣΥΣΚΕΥΑΣΙΑ
35.0085	60ml



Κόλλα για καθρέφτη αυτοκινήτου

2 συστατικών



ΚΩΔΙΚΟΣ	ΣΥΣΚΕΥΑΣΙΑ
35.0120	6gr



Κόλλα εποξική 2 συστατικών

για πλαστικά, ξύλο, πορσελάνη, μεταλλικά
κλπ.



ΚΩΔΙΚΟΣ	ΣΥΣΚΕΥΑΣΙΑ
35.0044	55ml



Κόλλα υγρό ασάλι 2 συστατικών

για σωληνώσεις, καλοριφέρ, ρωγμές κλπ.



ΚΩΔΙΚΟΣ	ΣΥΣΚΕΥΑΣΙΑ
35.0049	20ml



Φλατζόκολλα, αντέχει μέχρι 350°C

για τζάκια, αυτοκίνητα κλπ.



ΚΩΔΙΚΟΣ	ΣΥΣΚΕΥΑΣΙΑ
35.0192	60ml



Κόλλα γενικής χρήσεως



ΚΩΔΙΚΟΣ	ΣΥΣΚΕΥΑΣΙΑ
35.0131	20ml



Κόλλα MONTAGE σωληνάριο

για ανομοιογενή υλικά



ΚΩΔΙΚΟΣ	ΣΥΣΚΕΥΑΣΙΑ
35.0004	60ml



Κόλλα για μαλακά πλαστικά



ΚΩΔΙΚΟΣ	ΣΥΣΚΕΥΑΣΙΑ
35.0047	60ml



Κόλλα στιγμής

56.0258 εκθετηριο!



ΚΩΔΙΚΟΣ	ΤΥΠΟΣ
211010-56.0052	20gr



Κόλλες στιγμής



ΚΩΔΙΚΟΣ	ΤΥΠΟΣ
211030-56.0262	3X10gr



Κόλλες στιγμής



ΚΩΔΙΚΟΣ	ΤΥΠΟΣ
211062-56,0053	3X3gr



Κόλλα στιγμής



ΚΩΔΙΚΟΣ	ΣΥΣΚΕΥΑΣΙΑ
35.0043	3gr
35.0117	10gr



Κόλλα υγρό καουτσούκ



ΚΩΔΙΚΟΣ	ΣΥΣΚΕΥΑΣΙΑ
35.0164	65ml



Κόλλα υψηλής Θερμοκρασίας έως 1200°C



ΚΩΔΙΚΟΣ	ΣΥΣΚΕΥΑΣΙΑ
35.0160	60ml



Κόλλα για σκληρά πλαστικά



ΚΩΔΙΚΟΣ	ΣΥΣΚΕΥΑΣΙΑ
35.0046	60ml



Κόλλα για PVC σωληνάριο



ΚΩΔΙΚΟΣ	ΣΥΣΚΕΥΑΣΙΑ
35.0152	60ml
35.0088	Χύμα 135gr



Ευλόκολλα κρυσταλλιζέ



ΚΩΔΙΚΟΣ	ΤΥΠΟΣ
211002-56.0062	250ml



Εποξική κόλλα 2 συστατικών



ΚΩΔΙΚΟΣ	ΤΥΠΟΣ
212090-56.0055	28gr



Κρέμα καθαρισμού χεριών

από χρώμα, μουντζούρες κλπ.



ΚΩΔΙΚΟΣ	ΣΥΣΚΕΥΑΣΙΑ
35.0063	1000ml
35.0064	5000ml



Σπρέυ καθαριστικός αέρας

για κομπιούτερ, μηχανές, κλπ.



ΚΩΔΙΚΟΣ	ΣΥΣΚΕΥΑΣΙΑ
35.0073	400gr



Σπρέυ καθαριστικό

για Air condition



ΚΩΔΙΚΟΣ	ΣΥΣΚΕΥΑΣΙΑ
35.0176	400gr



Αλοιφή γυαλίσματος

για ασημικά - χρυσαφικά



ΚΩΔΙΚΟΣ	ΣΥΣΚΕΥΑΣΙΑ
99922/27.0153	75ml



Αλοιφή γυαλίσματος

για μέταλλα



ΚΩΔΙΚΟΣ	ΣΥΣΚΕΥΑΣΙΑ
99920/27.0152	75ml



Αλοιφή γυαλίσματος inox

για μέταλλα



ΚΩΔΙΚΟΣ	ΣΥΣΚΕΥΑΣΙΑ
29-103000/27.0202	75ml



Αλοιφή γυαλίσματος marine

για μέταλλα



ΚΩΔΙΚΟΣ	ΣΥΣΚΕΥΑΣΙΑ
29-106200/27.0203	75ml



Αλοιφή γυαλίσματος αυτοκινήτων

για μέταλλα



ΚΩΔΙΚΟΣ	ΣΥΣΚΕΥΑΣΙΑ
29-1010000/27.0201	75ml



Σπρέυ αντισκωριακό

ΚΩΔΙΚΟΣ	ΣΥΣΚΕΥΑΣΙΑ
35.0021	200ml
35.0012	400ml

**Σπρέυ γράσσο**

ΚΩΔΙΚΟΣ	ΣΥΣΚΕΥΑΣΙΑ
35.0000	400ml

**Σπρέυ λάδι**

για διάτρηση & λιπαντικό
για ηλεκτρικά εργαλεία



ΚΩΔΙΚΟΣ	ΣΥΣΚΕΥΑΣΙΑ
35.0181	400ml

**Σπρέυ ηλεκτρικών επαφών**

ΚΩΔΙΚΟΣ	ΣΥΣΚΕΥΑΣΙΑ
35.0203	200ml

**Σπρέυ σιλικόνης**
αδιάβροχοποιητικό

ΚΩΔΙΚΟΣ	ΣΥΣΚΕΥΑΣΙΑ
35.0024	450ml

**Σπρέυ πλυσίματος μηχανής**
από γράσσο, λάδια κτλ.

ΚΩΔΙΚΟΣ	ΣΥΣΚΕΥΑΣΙΑ
35.0122	400ml

**Σπρέυ προστατευτικό**
για πόλους μπαταρίας

ΚΩΔΙΚΟΣ	ΣΥΣΚΕΥΑΣΙΑ
35.0091	200ml

**Σπρέυ αιθέρας**
επιβοηθητής
ανάφλεξης μηχανής

ΚΩΔΙΚΟΣ	ΣΥΣΚΕΥΑΣΙΑ
35.0113	200ml



Σπρέυ τεφλόν αδιαβροχοποιητής



ΚΩΔΙΚΟΣ	ΣΥΣΚΕΥΑΣΙΑ
35.0177	400ml

Σπρέυ καθαριστικό τσιμπιδας ηλεκτροκολλήσεως



ΚΩΔΙΚΟΣ	ΣΥΣΚΕΥΑΣΙΑ
35.0184	400ml

Σπρέυ ψυχρό γαλβάνισμα



ΚΩΔΙΚΟΣ	ΣΥΣΚΕΥΑΣΙΑ
35.0022	400ml

Σπρέυ διαλύτης πάγου σε τζάμια ή κλειδαριές



ΚΩΔΙΚΟΣ	ΣΥΣΚΕΥΑΣΙΑ
35.0133	200ml

Σπρέυ γυαλιστικό για ταμπλώ αυτοκινήτου



ΚΩΔΙΚΟΣ	ΣΥΣΚΕΥΑΣΙΑ
35.0016	600ml

Αντιψυκτικό (παραφλού) & αντιπυκτικό για ηλιακούς & ψυγεία αυτοκινήτων



ΚΩΔΙΚΟΣ	ΣΥΣΚΕΥΑΣΙΑ
35.0083	1l
35.0134	10l

Υγρό καθαριστικό μαρμάρωνπέτρας, αλουμινίου από γράσσα,
λάδια, χρώματα**ΚΩΔΙΚΟΣ****ΣΥΣΚΕΥΑΣΙΑ**

35.0165

1l

**Δηλητήριο για το σαράκι**με σύριγγα
(σκουλίκι) στο ξύλο**ΚΩΔΙΚΟΣ****ΣΥΣΚΕΥΑΣΙΑ**

35.0028

50ml

**Αποφρακτικό νιπτήρα**

πολύ δυνατό

**ΚΩΔΙΚΟΣ****ΣΥΣΚΕΥΑΣΙΑ**

35.0009

1l

**Υγρό που αφαιρεί άλατα**

από είδη υγιεινής, νιπτήρες, βρύσες

**ΚΩΔΙΚΟΣ****ΣΥΣΚΕΥΑΣΙΑ**

35.0005

500ml



Σπρέυ γράσσο αλυσίδας



ΚΩΔΙΚΟΣ	ΤΥΠΟΣ
84010/04-35.0220	400ml

Σπρέυ λιπαντικό ποδηλάτων με teflon



ΚΩΔΙΚΟΣ	ΤΥΠΟΣ
86210/02-35.3217	400ml

Σπρέυ εύκολου ξεβιδώματος



ΚΩΔΙΚΟΣ	ΤΥΠΟΣ
81710/02-35.0021	200ml
81710/04-35.0012	400ml

Σπρέυ γράσσο 1000 χρήσεων



ΚΩΔΙΚΟΣ	ΤΥΠΟΣ
83810/02-35.3171	200ml
83810/04-35.0000	400ml

Σπρέυ γράσσο λιθίου Ναυτικής χρήσης



ΚΩΔΙΚΟΣ	ΤΥΠΟΣ
83910/04-35.0224	400ml

Σπρέυ σιλικόνης



ΚΩΔΙΚΟΣ	ΤΥΠΟΣ
80410/02-35.3172	200ml
80410/04-35.0024	400ml

Σπρέυ γράσσο 700°C



ΚΩΔΙΚΟΣ	ΤΥΠΟΣ
84110/04-35.3189	400ml

Σπρέυ γράσσο 1000°C



ΚΩΔΙΚΟΣ	ΤΥΠΟΣ
85410/04-35.0236	400ml

Γράσσο γενικής χρήσης



ΚΩΔΙΚΟΣ	ΤΥΠΟΣ
83830/125-35.0270	125ml
83830/01-35.0248	900gr
83830/01-35.3235	4600gr



Γράσσο ναυτικής χρήσης



ΚΩΔΙΚΟΣ	ΤΥΠΟΣ
83930/125-35.0253	125ml
83930/01-35.3234	4600gr



Γράσσο σιλικόνης



ΚΩΔΙΚΟΣ	ΤΥΠΟΣ
84230/25-35.0271	125ml
84230/01-35.	1 κιλό



Γράσσο βαζελίνης



ΚΩΔΙΚΟΣ	ΤΥΠΟΣ
81930/125-35.3287	125ml



Γράσσο 700°C



ΚΩΔΙΚΟΣ	ΤΥΠΟΣ
84130/125-35.0233	125ml



Εκθετήριο με γράσσο



ΚΩΔΙΚΟΣ	ΤΥΠΟΣ
85030/MIX 1-35.0186	125ml



Σπρέυ γαλβανίσματος
αντιοξειδωτικό



ΚΩΔΙΚΟΣ	ΤΥΠΟΣ
81310/04-35.0022	400ml

Σπρέυ γαλβανίσματος
για ανοξείδωτα



ΚΩΔΙΚΟΣ	ΤΥΠΟΣ
81810/04-35.0190	400ml

Σπρέυ γαλβανίσματος
για αλουμίνια



ΚΩΔΙΚΟΣ	ΤΥΠΟΣ
82510/04-35.0188	400ml

Σπρέυ λιπαντικό καλουπιών



ΚΩΔΙΚΟΣ	ΤΥΠΟΣ
80810/04-35.	400ml

Σπρέυ αντικολλητικό καλουπιών



ΚΩΔΙΚΟΣ	ΤΥΠΟΣ
83610/04-35.3350	400ml

Σπρέυ τσιμπίδας ηλεκτροκόλλησης



ΚΩΔΙΚΟΣ	ΤΥΠΟΣ
80610/04-35.0195	400ml

Σπρέυ αντικολλητικό
ηλεκτροσυγκολλήσεων



ΚΩΔΙΚΟΣ	ΤΥΠΟΣ
80710/04-35.0184	400ml

Αντικολλητική πάστα
ηλεκτροσυγκολλήσεων



ΚΩΔΙΚΟΣ	ΤΥΠΟΣ
80670/03-35.3335	300gr

Σπρέυ συντηρητών 8 σε 1 εκθετήριο!



ΚΩΔΙΚΟΣ	ΤΥΠΟΣ
81710/04W8	400ml

Σπρέυ ηλεκτρικών επαφών προστατευτικό



ΚΩΔΙΚΟΣ	ΤΥΠΟΣ
83710/02-35.0280	400ml

Σπρέυ όπλων προστατευτικό



ΚΩΔΙΚΟΣ	ΤΥΠΟΣ
81210/02-35.3188	400ml

Σπρέυ αέρας προστατευτικό



ΚΩΔΙΚΟΣ	ΤΥΠΟΣ
89110/04	400ml

Σπρέυ αντισκωριακό KM80 προστατευτικό



ΚΙΝΑΣ

ΚΩΔΙΚΟΣ	ΤΥΠΟΣ
32.0655	450ml

**Σπρέυ αντικολλητικό
για ιμάντες**



ΚΩΔΙΚΟΣ	ΤΥΠΟΣ
83110/04-35.3281	400ml

**Σπρέυ ηλεκτρικών κυκλωμάτων
χωρίς λάδι**



ΚΩΔΙΚΟΣ	ΤΥΠΟΣ
82010/02-35.3314	200ml

Σπρέυ ελέγχου διαρροών



ΚΩΔΙΚΟΣ	ΤΥΠΟΣ
81110/04-25.2522	400ml

Σπρέυ κόλλα



ΚΩΔΙΚΟΣ	ΤΥΠΟΣ
81410/04	400ml

Σπρέυ κόλλα επανατοποθέτησης



ΚΩΔΙΚΟΣ	ΤΥΠΟΣ
82310/04	400ml

Κόλλα στιγμής



ΚΩΔΙΚΟΣ	ΤΥΠΟΣ
69510/03	3gr

Σπρέυ βαφής ακρυλικό

ΚΩΔΙΚΟΣ	ΧΡΩΜΑ	ΚΩΔΙΚΟΣ	ΧΡΩΜΑ	ΚΩΔΙΚΟΣ	ΧΡΩΜΑ
70010-041 35.3167	Μπεζ RAL 1001	70010-052 35.3263	Μπλέ σκούρο RAL 5011	70010-039 35.3321	Γκρι κρυστάλλων RAL 7039
70010-042 35.0262	Κίτρινο σινιάλου RAL 1003	70010-005 35.0149	Μπλέ ανοικτό RAL 5012	70010-029 35.0057	Γκρι αλουμινίου RAL 9006
70010-035 35.3260	Χρυσό RAL 1004	70010-061 35.3348	Μπλέ κοβαλτίου RAL 5013	70010-057 35.0207	Καφέ πηλού RAL 8003
70010-011 35.3354	Κροκί RAL 1007	70010-024 35.3236	Γαλάζιο RAL 5015	70010-058 35.3168	Χάλκινο RAL 8004
70010-010 35.0036	Κίτρινο καδμίου RAL 1021	70010-007 35.0053	Μπλε σήμανσης RAL 5017	70010-021 35.0146	Καφέ RAL 8011
70010-044 35.0261	Κίτρινο διαγράμμισης RAL 1023	70010-054 35.0251	Τυρκουάζ RAL 5018	70010-006 35.0244	Μαόνι RAL 8016
70010-046 35.3344	Κίτρινο πεπονιού RAL 1028	70010-053 35.3166	Πράσινο σμαραγδιού RAL 6001	70010-016 35.0055	Σοκολατί RAL 8017
70010-019 35.3195	Κόκκινο σαγκουίνι RAL 2002	70010-015 35.0138	Πράσινο άνοιξης RAL 6002	70010-065 35.3320	Καφέ-γκρι RAL 8019
70010-047 35.0054	Πορτοκαλί παστέλ RAL 2003	70010-012 35.0241	Πράσινο σκούρο RAL 6005	70010-066 35.3266	Καφέ παλ RAL 8025
70010-020 35.3232	Πορτοκαλί καθαρό RAL 2004	70010-023 35.3201	Κυπαρισσί RAL 6011	70010-030 35.0033	Μαύρο ματ RAL 9005
70010-003 35.0214	Κόκκινο φωτιάς RAL 3000	70010-062 35.3313	Χακί RAL 6009	70010-001 35.0034	Μαύρο γυαλιστερό RAL 9005
70010-004 35.0250	Κόκκινο σινιάλου RAL 3001	70010-055 35.3227	Πρασινοκίτρινο RAL 6018	70010-018 35.0147	Άσπρο περλέ RAL 1013
70010-013 35.0052	Κόκκινο ρουμπίνι RAL 3003	70010-022 35.0163	Πράσινο μέντα RAL 6029	70010-028 35.0105	Μπεζ RAL 1015
70010-064 35.3305	Σέπια RAL 3009	70010-017 35.0206	Ασημί RAL 7001	70010-060 35.3265	Γκρι ανοικτό RAL 9002
70010-027 35.0050	Κόκκινο σήμανσης RAL 3020	70010-037 35.0144	Γκρι σκούρο RAL 7016	70010-002 35.0031	Λευκό γυαλιστερό RAL 9010
70010-014 35.3200	Ροζ ανοικτό RAL 3015	70010-036 35.3307	Ανθρακί RAL 7021	70010-031 35.0032	Λευκό ματ RAL 9010
70010-049 35.0263	Βιολετί RAL 4003	70010-059 35.0145	Γκρι γραφίτη RAL 7024	70010-043 35.0068	Λευκό σήμανσης RAL 9016
70010-051 35.0194	Μωβ σινιάλου RAL 4006	70010-034 35.0265	Μπλε-γκρι RAL 7031		
70010-050 35.0183	Λιλά RAL 4005	70010-026 35.3206	Γκρι πέτρας RAL 7032		
70010-025 35.0272	Μπλε ζαφείρι RAL 5003	70010-008 35.0058	Γκρι ανοικτό RAL 7035		
70010-009 35.0143	Μπλε RAL 5010	70010-033 35.3224	Γκρι αχάτη RAL 7038		



Σπρέυ βαφής ακρυλικό μεταλλιζέ αντικέ

ΚΩΔΙΚΟΣ	ΧΡΩΜΑ	ΚΩΔΙΚΟΣ	ΧΡΩΜΑ
70410/401 35.0208	Γκρι ανοικτό	70410/404 35.0210	Πράσινο
70410/402 35.3169	Γκρι σιδήρου	70410/405 35.0211	Μπλε
70410/403 35.0209	Μαύρο	70410/406 35.3302	Ανθρακί



Σπρέυ βαφής σμάλτο περλέ

ΚΩΔΙΚΟΣ	ΧΡΩΜΑ	ΚΩΔΙΚΟΣ	ΧΡΩΜΑ
70210/201 35.3153	Γκρι	70210/202 35.0139	Πράσινο
70210/203 35.0142	Μαύρο	70210/204 35.0140	Μπλε
70210/205 35.0141	Κόκκινο	70210/206 35.0212	Κίτρινο
70210/207 35.XXXX	Πράσινο ανοικτό	70210/208 35.XXXX	Μπλε ηλεκτρικό
70210/209 35.0239	Λιλά	70210/210 35.3347	Βιολετί



Σπρέυ βαφής με φωσφορούχα χρώματα

ΚΩΔΙΚΟΣ	ΧΡΩΜΑ	ΚΩΔΙΚΟΣ	ΧΡΩΜΑ
70110/101 35.0061	Κίτρινο	70110/102 35.0059	Πορτοκαλί
70110/103 35.0062	Κόκκινο	70110/104 35.0060	Πράσινο
70110/105 35.0240	Λιλά	70110/106 35.3286	Μπλε



Σπρέυ βαφής υψηλής θερμοκρασίας 800°C

ΚΩΔΙΚΟΣ	ΧΡΩΜΑ	ΚΩΔΙΚΟΣ	ΧΡΩΜΑ
70510/501 35.0159	Μαύρο ματ	70510/502 35.3283	Μαύρο γυαλιστερό
70510/503 35.0151	Λευκό	70510/504 35.0116	Αλουμίνιο
70510/505 35.3213	Καφέ	70510/506 35.0286	Κόκκινο



70510-507R
35.3198 Διαφανές
γυαλιστερό

70510-507R
35.3319 Ανθρακί

Σπρέυ βαφής μεταλλίζε

ΚΩΔΙΚΟΣ	ΧΡΩΜΑ	ΚΩΔΙΚΟΣ	ΧΡΩΜΑ
70310-301 35.3208	Ασημί	70310-302 35.0123	Χρυσό ανοικτό
70310-303 35.0229	Χρυσό	70310-304 35.3209	Χάλκινο
70710-705 35.0226	Χρυσό καθρέπτης	70710-706 35.0109	Ασημί καθρέπτης



Σπρέυ βερνίκι εμποτισμού για ξύλα

ΚΩΔΙΚΟΣ	ΧΡΩΜΑ	ΚΩΔΙΚΟΣ	ΧΡΩΜΑ
73010/001 35.XXXX	Μαόνι	73010/002 35.3293	Καρυδιά ανοικτή
73010/003 35.3292	Καρυδιά σκούρη	73010/004 35.3294	Δρυς
73010/005 35.3291	Βέγκε	73010/006 35.3295	Λευκό



εκθετήριο 18 τεμ 73010-35.3290

Επισκευαστικό κερι επίπλων **Χρειαζόμαστε δείγματα για σωστά χρώματα**

ΚΩΔΙΚΟΣ	ΧΡΩΜΑ	ΚΩΔΙΚΟΣ	ΧΡΩΜΑ	ΚΩΔΙΚΟΣ	ΧΡΩΜΑ
63450/01 35.3359	Λευκό	63450/06 35.3367	Ανοιχτή καρυδιά	63450/11 35.3337	Πεύκο
63450/02 35.XXXX	Κερασιά	63450/07 35.XXXX	Μαύρο	63450/12 35.3338	Δρυς
63450/03 35.XXXX	Douglas	63450/08 35.3339	Μεσαία καρυδιά	63450/13 35.3369	Τικ
63450/04 35.XXXX	Frassino	63450/09 35.3368	Σκούρη καρυδιά		
63450/05 35.XXXX	Μαόνι	63450/10 35.3309	Παλίσσανδρος		

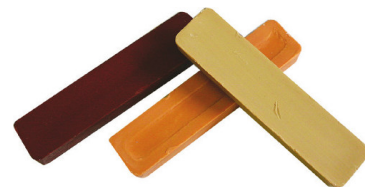

Επισκευαστικό μαρκαδοράκι επίπλων

ΚΩΔΙΚΟΣ	ΧΡΩΜΑ	ΚΩΔΙΚΟΣ	ΧΡΩΜΑ
66810/01 35.XXXX	Κερασιά	66810/05 35.3361	Σκούρη καρυδιά
66810/02 35.3366	Μαόνι σκούρο	66810/06 35.3342	Δρυς ανοικτή
66810/03 35.3360	Καρυδιά ανοικτή	66810/07 35.3340	Τικ
66810/04 35.3343	Καρυδιά μεσαία	66810/08 35.3341	Βέγκε



Μαρκαδοράκι για όλες τις επιφάνειες

ΚΩΔΙΚΟΣ	ΧΡΩΜΑ	ΚΩΔΙΚΟΣ	ΧΡΩΜΑ
66610/02 35.3323	Γκρι	66610/04 35.3312	Λευκό
66610/05 35.3322	Μπλε	66610/06 35.3315	Κίτρινο
66610/07 35.3304	Μαύρο	66610/08 35.3324	Χρυσό
66610/10 35.3316	Κόκκινο		



Σπρέυ σημαδέματος

ΚΩΔΙΚΟΣ	ΧΡΩΜΑ
70810/806 35.XXXX	Κίτρινο
70810/809 35.XXXX	Λευκό



Διαβρωτικό χρωμάτων

ΚΩΔΙΚΟΣ	ΧΡΩΜΑ
85910/04 35.3197	Σπρέυ 400ml
60910/750 35.3176	Κουτί 750ml



Διαλυτικό νίτρου

ΚΩΔΙΚΟΣ	ΧΡΩΜΑ
60750/01 35.0260	1lt
60750/05 35.0372	5lt



Σπρέυ αντισκωριακό

ΚΩΔΙΚΟΣ	ΧΡΩΜΑ		ΚΩΔΙΚΟΣ	ΧΡΩΜΑ	
72010/01 35.XXXX	Λευκό		72010/06 35.XXXX	Κόκκινο	RAL 3020
72010/003 35.3296	Μπλε	RAL 5010	72010/004 35.3297	Πράσινο	RAL 6005
72010/07 35.XXXX	Γκρι περλέ	RAL 7001	72010/006 35.3299	Καφέ	RAL 8017
72010/007 35.3298	Μαύρο φανταχτερό	RAL 9005			
72010/13 35.XXXX	Διαφανές ματ		72010/08 35.XXXX	Διαφανές γυαλιστερό	



Διορθωτικό μαρκαδοράκι



ΚΩΔΙΚΟΣ	ΤΥΠΟΣ
61410/10-35.3177	

Σπρευ κάλυψης λεκέδων



ΚΩΔΙΚΟΣ	ΤΥΠΟΣ
85610/04-35.3175	

Σπρευ ειδών υγιεινής



ΚΩΔΙΚΟΣ	ΤΥΠΟΣ
85810/04-35.3174	

Πολυεστερικός στόκος



ΚΩΔΙΚΟΣ	ΤΥΠΟΣ
66050/125-35.0268	125ml
66050/05-35.3161	500ml

Μαρμαρόστοκος



ΚΩΔΙΚΟΣ	ΤΥΠΟΣ
66350/125-35.3331	125ml
66350/05-35.3333	500ml

Σιδηρόστοκος



ΚΩΔΙΚΟΣ	ΤΥΠΟΣ
66250/125-35.3332	125ml
66250/05-35.3334	500ml

Εκθετήριο 132 σπρέυ	
ΚΩΔΙΚΟΣ	ΤΥΠΟΣ
P02-35.0196	ΥΠΒ(177X49X35)



Δοκιμαστικό αυτοκινήτου Ορειχάλκινο



ΚΩΔΙΚΟΣ	ΤΥΠΟΣ
27.0154	6-24V

Δοκιμαστικά N/Τύπου



ΚΩΔΙΚΟΣ	ΜΗΚΟΣ
27.0187	150mm
27.0188	190mm



Δοκιμαστικά N/Τύπου



ΚΩΔΙΚΟΣ	ΜΗΚΟΣ
27.0020	140mm
27.0019	190mm

TAÏBAN

Δοκιμαστικό N/Τύπου



ΚΩΔΙΚΟΣ	ΤΥΠΟΣ
95250-56.0460	12-250V



Δοκιμαστικά ηλεκτρολόγων



ΚΩΔΙΚΟΣ	ΜΗΚΟΣ
27.0002	140mm
27.0027	190mm



Δοκιμαστικό κροκοδειλάκι αυτοκινήτου

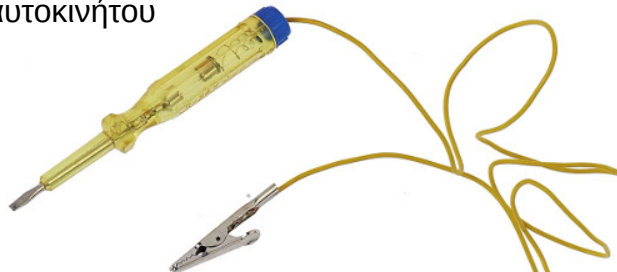

ΚΩΔΙΚΟΣ	ΜΗΚΟΣ
27.0050	140mm



Δοκιμαστικό κροκοδειλάκι αυτοκινήτου



ΚΩΔΙΚΟΣ	ΤΥΠΟΣ
95260-56.0296	Volt???



Κατσαβίδια ίσια



ΚΩΔΙΚΟΣ	ΤΥΠΟΣ
29.????	PH0
29.0035	PH1
29.0036	PH2
29.0056	PH3
29.0037	PH2X200

whirlpower.

Κατσαβίδια ίσια



ΚΩΔΙΚΟΣ	ΤΥΠΟΣ
29.0000	3X75
29.0001	4X100
22.0002	5,5X125
22.0003	6,5x150
22.0004	8x175
22.0058	10x200

whirlpower.

Κατσαβίδια ίσια μακριά



ΚΩΔΙΚΟΣ	ΤΥΠΟΣ
29.0005	5,5X200
29.0006	5,5X300

whirlpower.

Κατσαβίδια ίσια 1000V



ΚΩΔΙΚΟΣ	ΤΥΠΟΣ
29.0065	2,5X75
29.0066	3,5X100
29.0067	5,5X125

whirlpower.

Κατσαβίδια σταυρού Phillips



ΚΩΔΙΚΟΣ	ΤΥΠΟΣ
29.0033	PH0
29.0008	PH1
29.0009	PH2
29.0011	PH3
29.0010	PH2X200
29.0059	PH2x150

whirlpower.

Κατσαβίδια σταυρού Phillips



ΚΩΔΙΚΟΣ	ΤΥΠΟΣ
29.0038	PH1
29.0039	PH2
29.0072	PH3

whirlpower.

Κατσαβίδια σταυρού Phillips 1000V



ΚΩΔΙΚΟΣ	ΤΥΠΟΣ
29.0060	PH1
29.0069	PH2

whirlpower.

Κατσαβίδια σταυρού Pozidrive



ΚΩΔΙΚΟΣ	ΤΥΠΟΣ
29.0040	PZ1
29.0041	PZ2
29.0073	PZ3

whirlpower.

Κατσαβίδια σταυρού Pozidrive



ΚΩΔΙΚΟΣ	ΤΥΠΟΣ
29.0012	PZ2 38mm

whirlpower.

Κατσαβίδι με 4 μύτες



ΚΩΔΙΚΟΣ	ΤΥΠΟΣ
311.108-09.9246	20 τεμαχίων

???

Νάνος κασάνιας και σταθερός με 6 μύτες



ΚΩΔΙΚΟΣ	ΤΥΠΟΣ
100SS36-B/03.3336	

ΤΑΪΒΑΝ

Κατσαβίδι κασάνιας



ΚΩΔΙΚΟΣ	ΤΥΠΟΣ
740309-32.0570	12cm

ΚΙΝΑΣ

Κατσαβίδι κασάνιας και σταθερό



ΚΩΔΙΚΟΣ	ΤΥΠΟΣ
HC-412-7/03.3355	Με 6 μύτες

PROGNIK

Κατσαβίδι με μύτες

Με εκθετήριο



ΚΩΔΙΚΟΣ	ΤΥΠΟΣ
1012VB-03.3337	1000V

Σταυροκατσάβιδο για όλες τις σταυρόβιδες



ΚΩΔΙΚΟΣ	ΤΥΠΟΣ
65224B-56.0221	Blister
65224-56.0104	Με εκθετήριο

DEKTON

Σετ σταυροκατσάβιδο - ίσιο χτυπητά



ΚΩΔΙΚΟΣ	ΤΥΠΟΣ
65212-56.0103	

DEKTON

Σετ σταυροκατσάβιδο - ίσιο



ΚΩΔΙΚΟΣ

ΤΥΠΟΣ

65211-56.0242

Σετ σταυροκατσάβιδο - ίσιο
μακριά

ΚΩΔΙΚΟΣ

ΤΥΠΟΣ

65214-56.0243

450mm

Κατσαβίδι στυλό με 7 μύτες



ΚΩΔΙΚΟΣ

ΤΥΠΟΣ

65321-56.0275

Κατσαβίδι περαστό PZ2



ΚΩΔΙΚΟΣ

ΤΥΠΟΣ

65219-56.0313

PZ2X150mm

Κατσαβίδι Pozidrive



ΚΩΔΙΚΟΣ

ΤΥΠΟΣ

65120-56.0392

PZ1X100mm

65130-56.0393

PZ2X100mm

Κατσαβίδι νάνος ίσιο



ΚΩΔΙΚΟΣ

ΤΥΠΟΣ

65150-56.0442

38mm

Κατσαβίδια σετ 60 τεμαχίων
Μίνι

ΚΩΔΙΚΟΣ

ΤΥΠΟΣ

35900-27.0053

5 τεμ

Κατσαβίδι εναλασσόμενο PH2-ίσιο



ΚΩΔΙΚΟΣ

ΤΥΠΟΣ

27.0194

160mm



Κατσαβίδι PH0 60mm



ΚΩΔΙΚΟΣ

ΤΥΠΟΣ

27.0195

Στανι 60 τεμ



Κατσαβίδια torx με τρύπα



ΚΩΔΙΚΟΣ	ΤΥΠΟΣ
29.0042	T10
29.0043	T15
29.0044	T20
29.0045	T25
29.0046	T27
29.0047	T30
29.0048	T40



whirlpower.

Κατσαβίδια torx με τρύπα



ΚΩΔΙΚΟΣ	ΤΥΠΟΣ
29.0016	T10
29.0071	T15
22.0017	T20
29.0018	T25
29.0019	T27
29.0020	T30
29.0021	T40



whirlpower.

Κατσαβίδια torx με τρύπα



ΚΩΔΙΚΟΣ	ΤΥΠΟΣ
29.0130	T4
29.0071	T5
29.0022	T6
29.0053	T7
29.0054	T8



whirlpower.

Κατσαβίδι αντάπτορας για μύτες
μαγνητικό

ΚΩΔΙΚΟΣ	ΤΥΠΟΣ
29.0026	Καρέ ¼"

whirlpower.

Κατσαβίδι εύκαμπτο για μύτες
μαγνητικό

ΚΩΔΙΚΟΣ	ΤΥΠΟΣ
34.4223	Καρέ ¼"



whirlpower.

Κατσαβίδια τετράγωνα



ΚΩΔΙΚΟΣ	ΤΥΠΟΣ
29.0053	No1
29.0054	No2
29.0074	No3



whirlpower.

Κατσαβίδια καρυδάκι



ΚΩΔΙΚΟΣ	ΤΥΠΟΣ	ΚΩΔΙΚΟΣ	ΤΥΠΟΣ
29.0070	5	29.0049	8
29.0050	5,5	29.0051	10
29.0027	6	29.0052	13
29.0028	7	29.0032	17



whirlpower.

Άλλεν-ταφ



ΚΩΔΙΚΟΣ	ΤΥΠΟΣ
29.0061	3mm
29.0062	4mm
29.0063	5mm
29.0064	6mm



whirlpower.

Καρυδάκι ταφ



ΚΩΔΙΚΟΣ	ΤΥΠΟΣ
03.3064	8mm
03.3096	10mm
03.3065	12mm
03.3097	13mm
03.3066	14mm
03.3067	17mm

ΤΑΪΒΑΝ

Κατσαβίδια torx σουγιάς



ΚΩΔΙΚΟΣ	ΤΥΠΟΣ
738944-32.0506	T9-T40

ΚΙΝΑΣ

Σετ torx και καρυδάκια

Με γάντζο



ΚΩΔΙΚΟΣ	ΤΥΠΟΣ
900170-56.0086	

DEKTON

Σετ άλλεν σουγιάς



ΚΩΔΙΚΟΣ	ΤΥΠΟΣ
312.053-09.9212	

TOOLVIZION

Σετ ωρολογιοποιών σταυρού - ίσια



Blister

ΚΩΔΙΚΟΣ	ΜΗΚΟΣ
32.0188	6 τεμαχίων

ΚΙΝΑΣ

Σετ ωρολογιοποιών torx

6 τεμαχίων



Blister

ΚΩΔΙΚΟΣ	ΜΗΚΟΣ
1038-03.3309	T5-T10

ΚΙΝΑΣ

Σετ ωρολογιοποιών σταυρού - ίσια



ΚΩΔΙΚΟΣ	ΜΗΚΟΣ
03.3040	6 τεμαχίων

ΤΑΪΒΑΝ

Σετ ωρολογιοποιών σταυρού -



ΚΩΔΙΚΟΣ	ΤΥΠΟΣ
65210-56.0291	6 τεμαχίων

Σετ ωρολογιοποιών σταυρού - ίσια



ΚΩΔΙΚΟΣ	ΤΥΠΟΣ
65311-56.0170	11 τεμαχίων

Μίνι κατσαβίδι ακριβείας

με μύτες τύπου torx



ΚΩΔΙΚΟΣ	ΤΥΠΟΣ
65360-56.0013	T4-T15

Μίνι κατσαβίδι ακριβείας με led



ΚΩΔΙΚΟΣ	ΤΥΠΟΣ
65320-56.0395	Ίσιο - Phillips

Μίνι κατσαβίδι με 30 μύτες 1/8"



ΚΩΔΙΚΟΣ	ΤΥΠΟΣ
65325-56.0115	

**Κασετίνα κατσαβίδια μαγνητικά
σταυρού & ίσιο**



ΚΩΔΙΚΟΣ **ΤΥΠΟΣ**
03.3074-56. 7 τεμ.

ΤΑΪΒΑΝ

Σετ κατσαβίδια ίσια - Phillips



ΚΩΔΙΚΟΣ **ΤΥΠΟΣ**
65216-56.0390 8 τεμ.

DEKTON

**Σετ κατσαβίδια ηλεκτρολόγου
ίσια - Phillips**



ΚΩΔΙΚΟΣ **ΤΥΠΟΣ**
65502-56.0412 5τεμ.

DEKTON

**Σετ κατσαβίδια μονωμένα
ίσια - Pozidrive**



ΚΩΔΙΚΟΣ **ΤΥΠΟΣ**
65515-56.0273 11 τεμ.

DEKTON

**Σετ κατσαβίδια μηχανικών
ίσια - Pozidrive**



ΚΩΔΙΚΟΣ **ΤΥΠΟΣ**
65520-56.0314 11 τεμ.

DEKTON

Σετ κατσαβίδια και μύτες



ΚΩΔΙΚΟΣ **ΤΥΠΟΣ**
65217-56.0293 58 τεμ.

DEKTON

**Σετ κατσαβίδια περαστά
Σταυρός - ίσια**



ΚΩΔΙΚΟΣ **ΤΥΠΟΣ**
65518-56.0456 7 τεμ.

DEKTON

**Σετ κατσαβίδια χτυπητά
Σταυρός - ίσια**



ΚΩΔΙΚΟΣ **ΤΥΠΟΣ**
65524-56.0457 6 τεμ.

DEKTON

Σετ κατσαβίδια torx



ΚΩΔΙΚΟΣ

ΤΥΠΟΣ

65330-56.0455

6 τεμ.

DEKTON

Κατσαβίδι καστανίας με 38 μύτες



ΚΩΔΙΚΟΣ	ΤΥΠΟΣ
65234-56.0259	38 τεμ.



Καστανιά με μύτες (mini)



ΚΩΔΙΚΟΣ	ΤΥΠΟΣ
03.3219	3/4"

ΤΑΪΒΑΝ

Μύτες ίσιες 25mm

Τιτανίου 2 τεμ.



ΚΩΔΙΚΟΣ	ΤΥΠΟΣ
36.0030	6,5X1,2

whirlpower.

Μύτες ίσιες 50mm

Τιτανίου 2 τεμ.



ΚΩΔΙΚΟΣ	ΤΥΠΟΣ
36.0031	6,5X1,2

whirlpower.

Μύτες ίσιες 25mm

απλές 2 τεμ.



ΚΩΔΙΚΟΣ	ΤΥΠΟΣ
36.0032	6,5X1,2

whirlpower.

Μύτες ίσιες 50mm

απλές 2 τεμ.

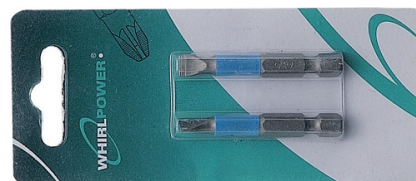

ΚΩΔΙΚΟΣ	ΤΥΠΟΣ
36.0033	6,5X1,2

whirlpower.

Μύτες διπλές 50mm

Phillips-ίσιο 2 τεμ.



ΚΩΔΙΚΟΣ	ΤΥΠΟΣ
36.0000	PH2 - 5,5X0,8

whirlpower.

Μύτες διπλές 50mm

Phillips-Pozidrive 2 τεμ.



ΚΩΔΙΚΟΣ	ΤΥΠΟΣ
36.0001	PH2 - PZ2

whirlpower.

Σετ μύτες 50mm

Ίσιες - Phillips - Pozidrive



ΚΩΔΙΚΟΣ	ΤΥΠΟΣ
65429-56.0220	5τεμ.

DEKTON

Σετ μύτες 50mm

Torx T20-T50



ΚΩΔΙΚΟΣ	ΤΥΠΟΣ
65460-56.0114	6τεμ.

DEKTON

Μύτες Phillips 25mm

τιτανίου 2 τεμ.



ΚΩΔΙΚΟΣ	ΤΥΠΟΣ
36.0018	PH1
36.0019	PH2
36.0020	PH3

whirlpower.

Μύτες Phillips 50mm

τιτανίου 2 τεμ.



ΚΩΔΙΚΟΣ	ΤΥΠΟΣ
36.0024	PH1
36.0025	PH2
36.0026	PH3

whirlpower.

Μύτες Phillips 25mm

απλές 2 τεμ.



ΚΩΔΙΚΟΣ	ΤΥΠΟΣ
36.0002	PH1
36.0003	PH2
36.0004	PH3

whirlpower.

Μύτες Phillips 50mm

απλές 2 τεμ.



ΚΩΔΙΚΟΣ	ΤΥΠΟΣ
36.0006	PH1
36.0007	PH2
36.0008	PH3

whirlpower.

Μύτες Pozidrive 25mm

τιτανίου 2 τεμ.



ΚΩΔΙΚΟΣ	ΤΥΠΟΣ
36.0021	PZ1
36.0022	PZ2
36.0023	PZ3

whirlpower.

Μύτες Pozidrive 50mm

τιτανίου 2 τεμ.



ΚΩΔΙΚΟΣ	ΤΥΠΟΣ
36.0027	PZ1
36.0028	PZ2
36.0029	PZ3

whirlpower.

Μύτες Pozidrive 25mm

απλές 2 τεμ.



ΚΩΔΙΚΟΣ	ΤΥΠΟΣ
36.0003	PZ1
36.0004	PZ2
36.0005	PZ3

whirlpower.

Μύτες Pozidrive 50mm

απλές 2 τεμ.



ΚΩΔΙΚΟΣ	ΤΥΠΟΣ
36.0009	PZ1
36.0010	PZ2
36.0011	PZ3

whirlpower.

Μύτες torx με τρύπα

25mm
απλές
2 τεμ.



ΚΩΔΙΚΟΣ	ΤΥΠΟΣ	ΚΩΔΙΚΟΣ	ΤΥΠΟΣ
36.0034	T10	36.0038	T27
36.0035	T15	36.0039	T30
36.0036	T20	36.0040	T40
36.0037	T25		

whirlpower.

Μύτες torx με τρύπα

50mm
απλές
2 τεμ.



ΚΩΔΙΚΟΣ	ΤΥΠΟΣ	ΚΩΔΙΚΟΣ	ΤΥΠΟΣ
36.0041	T10	36.0045	T27
36.0042	T15	36.0046	T30
36.0043	T20	36.0047	T40
36.0044	T25		

whirlpower.

Μύτες τετράγωνες 25mm

απλές 2 τεμ.



ΚΩΔΙΚΟΣ	ΤΥΠΟΣ
36.0012	No1
36.0013	No2
36.0014	No3

whirlpower.

Μύτες τετράγωνες 50mm

απλές 2 τεμ.



ΚΩΔΙΚΟΣ	ΤΥΠΟΣ
36.0015	No1
36.0016	No2
36.0017	No3

whirlpower.

Μύτες άλλεν 25mm

απλές 2 τεμ.

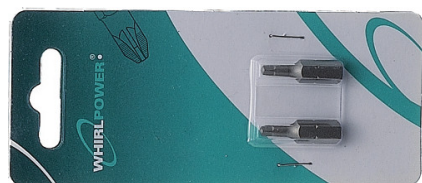

ΚΩΔΙΚΟΣ	ΤΥΠΟΣ
36.0048	4mm
36.0049	5mm
36.0051	7mm

whirlpower.

Μαγνητικός αντάπτορας



ΚΩΔΙΚΟΣ	ΤΥΠΟΣ
03.3221	3/4"

ΤΑΪΒΑΝ

Αντάπτορας μαγνητικός για μύτες με καπάκι ασφαλείας



ΚΩΔΙΚΟΣ	ΤΥΠΟΣ
34.4213	3/4"

ΤΑΪΒΑΝ

Αντάπτορες SDS-PLUS για καρυδάκι

για καρυδάκι



ΚΩΔΙΚΟΣ	ΤΥΠΟΣ
03.3264	3/4"
03.3255	1/2"

ΤΑΪΒΑΝ

Σετ με 9 μύτες κατσαβιδιών Ίσιες-Phillips-Pozi + adaptor

Ίσιες-Phillips-Pozi + adaptor



ΚΩΔΙΚΟΣ	ΤΥΠΟΣ
65428-56.0276	50mm

DEKTON

Σετ μαγνητικά καρυδάκια 1/4"-5/16"-3/8"-7/16"

1/4"-5/16"-3/8"-7/16"



ΚΩΔΙΚΟΣ	ΤΥΠΟΣ
65451-56.0014	4 Τεμ.

DEKTON

Σετ αντάπτορες για καρυδάκια 1/4"-3/8"-1/2"

1/4"-3/8"-1/2"



ΚΩΔΙΚΟΣ	ΤΥΠΟΣ
65453-56.0105	3 Τεμ.

DEKTON

Μαγνητική προέκταση



ΚΩΔΙΚΟΣ	ΤΥΠΟΣ
65910-56.0164	150mm

DEKTON

Σετ εξολκείς βιδών



ΚΩΔΙΚΟΣ	ΤΥΠΟΣ
65920-56.0015	

DEKTON

Σετ μύτες

ίσιες, σταυρού, άλλεν, torx, tri-wing, toro-set, διπλές κ.λ.π. Και αντάπτορας μύτης



ΚΩΔΙΚΟΣ	ΤΥΠΟΣ
03.3202	60 τεμ.

ΤΑΪΒΑΝ

Σετ μύτες 50mm

ίσιες, σταυρού, PZ Torx, με Τρύπα και χωρίς, άλλεν



ΚΩΔΙΚΟΣ	ΤΥΠΟΣ
03.3071	32 τεμ.

ΤΑΪΒΑΝ

Σετ μύτες 75mm

Pozidrive



ΚΩΔΙΚΟΣ	ΤΥΠΟΣ
65414-56.0219	10 τεμ.

Σετ μύτες 25mm

Torx με και χωρίς τρύπα, διπλές, Tri-wing, Toro-set, Άλεν με και χωρίς τρύπα & 1 αντάπτορας για μύτη



ΚΩΔΙΚΟΣ	ΤΥΠΟΣ
03.3130	33 τεμ.

ΤΑΪΒΑΝ

Σετ μύτες 25mm

Torx με και χωρίς τρύπα, διπλές, Tri-wing, Toro-set, Άλεν με και χωρίς τρύπα & 1 αντάπτορας για μύτη



ΚΩΔΙΚΟΣ	ΤΥΠΟΣ
65411-56.0399	33 τεμ.

Σετ μύτες 25mm

Torx με και χωρίς τρύπα, διπλές, Tri-wing, Toro-set, Άλεν με και χωρίς τρύπα & 1 αντάπτορας για μύτη



ΚΩΔΙΚΟΣ	ΤΥΠΟΣ
65419-56.0016	15τεμ.

Σετ μύτες 25mm

Torx με και χωρίς τρύπα, διπλές, Tri-wing, Toro-set, Άλεν με και χωρίς τρύπα & 1 αντάπτορας για μύτη



ΚΩΔΙΚΟΣ	ΤΥΠΟΣ
65418-56.0017	32 τεμ.

Σετ μύτες 25 και 75mm

Torx με και χωρίς τρύπα, διπλές, Tri-wing, Toro-set, Άλεν με και χωρίς τρύπα & 1 αντάπτορας για μύτη



ΚΩΔΙΚΟΣ	ΤΥΠΟΣ
65417-56.0431	56 τεμ.

Σετ μύτες 25-50mm & καρυδάκια



ΚΩΔΙΚΟΣ **ΤΥΠΟΣ**
65450-56.0076 37 τεμ.



Σετ κασάνια με μύτες



ΚΩΔΙΚΟΣ **ΤΥΠΟΣ**
65215-56.0292 16 τεμ.



Σετ μύτες 25mm & αντάπτορας



ΚΩΔΙΚΟΣ **ΤΥΠΟΣ**
350075-56.0129 31 τεμ.



Σετ μύτες torx & γωνιακή λαβή
T10-T40

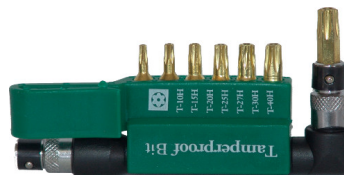

ΚΩΔΙΚΟΣ **ΤΥΠΟΣ**
9008-03.3218 ? τεμ.



Σετ μύτες torx +adaptor



ΚΩΔΙΚΟΣ **ΤΥΠΟΣ**
85830-56.0423 15 τεμ.



Σετ μύτες άλλεν +adaptor



ΚΩΔΙΚΟΣ **ΤΥΠΟΣ**
85832-56.0424 15 τεμ.



Σετ μύτες



ΚΩΔΙΚΟΣ **ΤΥΠΟΣ**
65435-56.0424 32 τεμ.



Κατσαβίδι κασάνιας και μύτες 1/4"



ΚΩΔΙΚΟΣ	ΤΥΠΟΣ
65230-56.0261	7 τεμ.

Κατσαβίδια κασάνιας και μύτες 1/4"



ΚΩΔΙΚΟΣ	ΤΥΠΟΣ
65235-56.0454	42 τεμ.

Σετ κατσαβίδια και μύτες

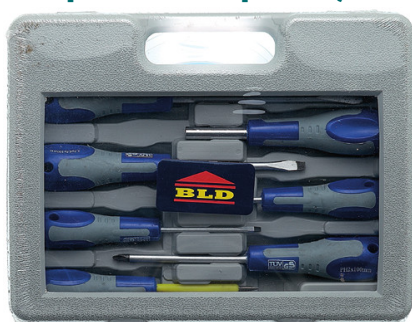

ΚΩΔΙΚΟΣ	ΤΥΠΟΣ
340.004-09.9061	21 τεμ.

Σετ νάνος και μύτες Με αντάπτορα



ΚΩΔΙΚΟΣ	ΤΥΠΟΣ
311.108-09.9246	20 τεμ.

Σετ αφαίρεσης βιδών

Για χαλασμένες βίδες



ΚΩΔΙΚΟΣ	ΤΥΠΟΣ
65924-56.0394	



Σετ κλιμακωτά τρυπάνια

Με εξάγωνο καρέ 1/4"

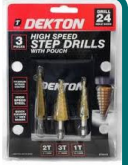

ΚΩΔΙΚΟΣ	ΤΥΠΟΣ
80234-56.0397	



Σετ αντάπτορες και μύτες

Με εξάγωνο καρέ 1/4"



ΚΩΔΙΚΟΣ	ΤΥΠΟΣ
65433-56.0400	



Σετ αντάπτορες για καρυδάκια

Με εξάγωνο καρέ 1/4"



ΚΩΔΙΚΟΣ	ΤΥΠΟΣ
65456-56.0401	



Σετ αντάπτορες για καρυδάκια

Για SDS plus



ΚΩΔΙΚΟΣ	ΤΥΠΟΣ
65457-56.0402	



Τρυπάνια αέρος Α'Α'Α'

με υποδοχή καρέ 1/4"

ΚΩΔΙΚΟΣ	ΤΥΠΟΣ
03.3541	1,5mm
03.3542	2mm
03.3204	2,5mm
03.3205	3mm
03.3206	4mm
03.3207	5mm
03.3208	6mm



TAÏBAN

Σετ κατσαβίδι χτυπητό



ΚΩΔΙΚΟΣ

ΤΥΠΟΣ

65226-56.0443

5 τεμαχίων

DEKTON

Κλειδιά γερμανικά

Chrome-Vanadium



ΚΩΔΙΚΟΣ	ΤΥΠΟΣ	ΚΩΔΙΚΟΣ	ΤΥΠΟΣ
04.4004	6X7	04.4013	24X26
04.4005	8X9	04.4014	24X27
04.4006	10X11	04.4015	25X28
04.4007	12X13	04.4016	27X32
04.4008	14X15	04.4017	30X32
04.4009	16X17	04.4018	32X36
04.4010	18X19	04.4019	36X41
04.4011	20X22	04.4020	41X46
04.4012	21X23	04.4067	46X50

ambika

Κλειδιά γερμανοπολύγωνα

Chrome-Vanadium



ΚΩΔΙΚΟΣ	ΤΥΠΟΣ	ΚΩΔΙΚΟΣ	ΤΥΠΟΣ
04.4039	6	04.4052	19
04.4040	7	04.4063	20
04.4041	8	04.4064	21
04.4042	9	04.4065	22
04.4043	10	04.4069	23
04.4044	11	04.4056	24
04.4045	12	04.4057	25
04.4046	13	04.4062	26
04.4047	14	04.4070	27
04.4048	15	04.4055	28
04.4049	16	04.4054	29
04.4050	17	04.4053	30
04.4051	18	04.4068	32

ambika

Κλειδιά πολύγωνα

Chrome-Vanadium



ΚΩΔΙΚΟΣ	ΤΥΠΟΣ	ΚΩΔΙΚΟΣ	ΤΥΠΟΣ
04.4024	6X7	04.4031	20X22
04.4025	8X9	04.4032	21X23
04.4026	10X11	04.4033	24X26
04.4027	12X13	04.4035	27X32
04.4028	14X15	04.4034	25X28
04.4029	16X17	04.4036	30X32
04.4030	18X19		

ambika

Σωληνωτά B/T ενισχυμένα

ΚΩΔΙΚΟΣ	ΤΥΠΟΣ	ΚΩΔΙΚΟΣ	ΤΥΠΟΣ
04.4127	6X7	27.0091	18X19
27.0054	8X9	27.0015	20X22
27.0055	10X11	04.4109	21X23
27.0088	12X13	04.4110	24X26
27.0089	14X15	04.4111	25X28
27.0090	16X17	27.0093	30X32

REMSCHIED GERMANY
EDUARD LUCKHAUS

Σετ γερμανικά κλειδιά

Chrome – Vanadium

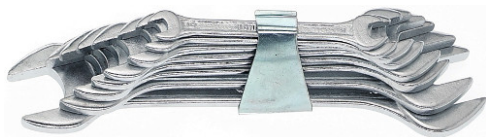

ΚΩΔΙΚΟΣ	ΤΥΠΟΣ
04.4001	8-22mm 8τεμ.
04.4003	8-32mm 12τεμ.

Σετ γερμανοπολύγωνα κλειδιά

Chrome – Vanadium



ΚΩΔΙΚΟΣ	ΤΥΠΟΣ
04.4037	8-22mm 8τεμ.
04.4038	8-32mm 12τεμ.

Σετ πολύγωνα κλειδιά

Chrome – Vanadium

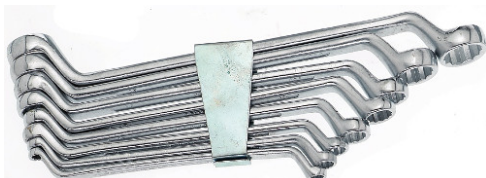

ΚΩΔΙΚΟΣ	ΤΥΠΟΣ
04.4021	8-22mm 8τεμ.
04.4023	8-32mm 12τεμ.

Κλειδί φιάλης



ΚΩΔΙΚΟΣ	ΤΥΠΟΣ
04.4095	25mm

ambika

Φιλτρόκλειδο αλυσίδας



ΚΩΔΙΚΟΣ	ΤΥΠΟΣ
04.4085	220mm

ambika

Αλυσοκάβουρας με αλυσίδα



ΚΩΔΙΚΟΣ	ΤΥΠΟΣ
04.4106	760mm-3"

ambika

Αλυσοκάβουρας με αλυσίδα



ΚΩΔΙΚΟΣ	ΤΥΠΟΣ
Y-109/03.3409	12"

PROGNIK

Σετ καρυδάκια torx T20-T55



ΚΩΔΙΚΟΣ	ΤΥΠΟΣ
85150-56.0283	7 τεμ.

Αδαπτορ για καρυδάκια 4 τεμ



ΚΩΔΙΚΟΣ	ΤΥΠΟΣ
85190-56.0407	

Καστάνια με λάστιχο

Βαρέως τύπου



ΚΩΔΙΚΟΣ	ΤΥΠΟΣ
85221-56.0033	1/4"
85222-56.0136	3/8"
85224-56.0381	1/2"

Καστάνια με λάστιχο



ΚΩΔΙΚΟΣ	ΤΥΠΟΣ
85295-56.0094	1/4"

Καστάνιες

Cressmann με 72 δόντια



ΚΩΔΙΚΟΣ	ΤΥΠΟΣ
03.3185	1/4"
03.3146	1/2"

Καστάνια

Cressmann T/ACESA με λαμάκι



ΚΩΔΙΚΟΣ	ΤΥΠΟΣ
03.3250	1/2"

Καστάνια πτυσσόμενη



ΚΩΔΙΚΟΣ	ΤΥΠΟΣ
85230-34.9300	1/2"

Πολύσπαστο για καρυδάκια



ΚΩΔΙΚΟΣ	ΤΥΠΟΣ
03.3184	1/2"

ΤΑΪΒΑΝ

Μανέλα ταφ εναλλασσόμενης Chrome vanadium



ΚΩΔΙΚΟΣ	ΤΥΠΟΣ
03.3183	1/2"

ΤΑΪΒΑΝ

Αντάπτορες για καρυδάκια Chrome vanadium



ΚΩΔΙΚΟΣ	ΤΥΠΟΣ
AD1214-03.3427	1/2"-1/4"
AD1238-03.3428	1/2"-3/8"

ΤΑΪΒΑΝ

Σετ ταφ κασάνιας
με μύτες και καρυδάκια 1/4" + προεκτάσεις



ΚΩΔΙΚΟΣ	ΤΥΠΟΣ
03.3099	1/4" 25τεμ.

ΤΑΪΒΑΝ

Σετ κατσαβίδι σπαστό κασάνιας
με καρυδάκια 1/4" + μύτες + προεκτάσεις



ΚΩΔΙΚΟΣ	ΤΥΠΟΣ
03.3098	1/4" 45τεμ.

ΤΑΪΒΑΝ

Σετ κασάνια και καρυδάκια 1/4"



ΚΩΔΙΚΟΣ	ΤΥΠΟΣ
65233-56.0012	22 τεμ.

DEKTON

Σετ κασάνια και καρυδάκια
Chrome vanadium 10-19mm



ΚΩΔΙΚΟΣ	ΤΥΠΟΣ
03.3176	1/2" 12τεμ.

ΤΑΪΒΑΝ

Σετ κασάνια και καρυδάκια
Chrome vanadium



ΚΩΔΙΚΟΣ	ΤΥΠΟΣ
03.3085	1/2" 24τεμ.

ΤΑΪΒΑΝ

Σετ κασάνια και καρυδάκια
Chrome vanadium



ΚΩΔΙΚΟΣ	ΤΥΠΟΣ
03.3085	1/2" 22τεμ.

ΤΑΪΒΑΝ

Σετ κασάνια και καρυδάκια

1/4" και 3/8"



ΚΩΔΙΚΟΣ

ΤΥΠΟΣ

85110-56.0081

40 τεμ.

Σετ κασάνια και καρυδάκια

1/4"



ΚΩΔΙΚΟΣ

ΤΥΠΟΣ

85170-56.0253

46 τεμ.

Σετ μακριά καρυδάκια

1/4"



ΚΩΔΙΚΟΣ

ΤΥΠΟΣ

85120-56.0405

10 τεμ.

Σετ μακριά καρυδάκια

1/2"



ΚΩΔΙΚΟΣ

ΤΥΠΟΣ

85124-56.0406

10 τεμ.

Σετ κασάνια και καρυδάκια

1/4"



ΚΩΔΙΚΟΣ

ΤΥΠΟΣ

10250-03.3382

21 τεμ.

Σετ καρυδάκια torx 1/2" T25-T55mm



ΚΩΔΙΚΟΣ	ΤΥΠΟΣ
85836-56.0433	



Σετ καρυδάκια torx 1/2" T10-T40



ΚΩΔΙΚΟΣ	ΤΥΠΟΣ
85142-56.	7 τεμ.



Σετ καρυδάκια torx 1/2" 140mm T30-T70



ΚΩΔΙΚΟΣ	ΤΥΠΟΣ
85160-56.0295	8 τεμ.



Σετ καρυδάκια torx 1/2" T10-T60



ΚΩΔΙΚΟΣ	ΤΥΠΟΣ
85143-56.0294	14 τεμ.



Σετ καρυδάκια torx 1/4"-3/8" T8-T60



ΚΩΔΙΚΟΣ	ΤΥΠΟΣ
85151-56.0245	18 τεμ.



Σετ καρυδάκια torx 3/8" T10-T55 +adaptor 1/2"



ΚΩΔΙΚΟΣ	ΤΥΠΟΣ
85820-56.	15τεμ.



Σετ καρυδάκια torx 3/8"-1/2" T20-T55



ΚΩΔΙΚΟΣ	ΤΥΠΟΣ
85150-56.0283	7 τεμ.



Σετ καρυδάκια allen 1/2" 4-12mm



ΚΩΔΙΚΟΣ	ΤΥΠΟΣ
85834-56.0425	7 τεμ.

Σετ καρυδάκια "H" 3/8"

H4-H12
+adaptor 1/2"

ΚΩΔΙΚΟΣ	ΤΥΠΟΣ
85820-56.	15τεμ.

Σετ καρυδάκια "E" 3/8"-1/2"

10mm-24mm



ΚΩΔΙΚΟΣ	ΤΥΠΟΣ
85132-56.0213	14 τεμ.

Σετ εργαλείων

ΚΩΔΙΚΟΣ	ΤΥΠΟΣ
340.026-09.9210	21 τεμ.

Σετ με γάντζους και βιδοθηλιές
Σε κασετίνα



ΚΩΔΙΚΟΣ	ΤΥΠΟΣ
70506	151 τεμ



Σετ με οικιακά εξαρτήματα
Σε κασετίνα



ΚΩΔΙΚΟΣ	ΤΥΠΟΣ
70512-56.0173	508 τεμ



Σετ με πριτσίνια 2,4 - 4,8mm
Σε κασετίνα



ΚΩΔΙΚΟΣ	ΤΥΠΟΣ
70527-56.0125	320 τεμ



Μίνι πλαγιοκόφτης



ΚΩΔΙΚΟΣ	ΤΥΠΟΣ
20210-56.0306	115mm

Μίνι πλαγιοκόφτης



ΚΩΔΙΚΟΣ	ΤΥΠΟΣ
20229-56.0301	

Πλαγιοκόπτες ηλεκτρονικών

B/M σατινέ



ΚΩΔΙΚΟΣ	ΤΥΠΟΣ
34.4308	115mm

Εμπροσθοκόπτης ηλεκτρονικών

B/M σατινέ



ΚΩΔΙΚΟΣ	ΤΥΠΟΣ
34.4126	105mm

Εμπροσθοκόπτης ηλεκτρονικών



ΚΩΔΙΚΟΣ	ΤΥΠΟΣ
20218-56.	

Πλαγιοκόπτες B/M σατινέ



ΚΩΔΙΚΟΣ	ΤΥΠΟΣ
34.4250	6"
34.4228	7"

Πλαγιοκόπτες B/M σατινέ

Με εγκοπές 1,5 και 2,5mm



ΚΩΔΙΚΟΣ	ΤΥΠΟΣ
34.4047	6"

Πλαγιοκόπτες με μόνωση



ΚΩΔΙΚΟΣ	ΤΥΠΟΣ
20134-56.0123	8"

Πλαγιοκόπτης με μόνωση



ΚΩΔΙΚΟΣ	ΤΥΠΟΣ
20124-56.0124	8"

DEKTON

Ψαλίδι καλωδίων Β/Μ σατινέ



ΚΩΔΙΚΟΣ	ΤΥΠΟΣ
34.4227	10"

PROGNIK

Ψαλίδι καλωδίων



ΚΩΔΙΚΟΣ	ΤΥΠΟΣ
27.0213	125mm



Απογυμνωτής καλωδίων
Β/Μ σατινέ ρυθμιζόμενος



ΚΩΔΙΚΟΣ	ΤΥΠΟΣ
34.4229	6"

PROGNIK

Απογυμνωτής καλωδίων



ΚΩΔΙΚΟΣ	ΤΥΠΟΣ
20949-56.	

DEKTON

Κόπται μπετού Β/Μ σατινέ



ΚΩΔΙΚΟΣ	ΤΥΠΟΣ
34.4106	7"

PROGNIK

Κόπται μπετού Β/Μ

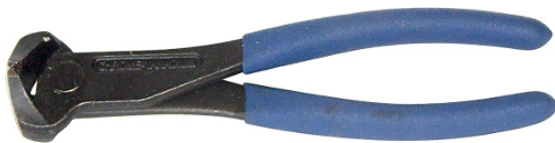

ΚΩΔΙΚΟΣ	ΤΥΠΟΣ
04.4913	160mm
04.4935	175mm

Πενσάκι



ΚΩΔΙΚΟΣ	ΤΥΠΟΣ
20212-56.0307	

Πενσάκι ηλεκτρονικών Β/Μ σατινέ



ΚΩΔΙΚΟΣ	ΤΥΠΟΣ
34.4123	120mm

Πένσες Β/Μ σατινέ



ΚΩΔΙΚΟΣ	ΤΥΠΟΣ
34.4045	6"
34.4259	7"
34.4046	8"

Πένσα με μόνωση



ΚΩΔΙΚΟΣ	ΤΥΠΟΣ
20130-56.0121	8"

Πένσα με μόνωση περιφραξης
τύπου Peugeot

ΚΩΔΙΚΟΣ	ΤΥΠΟΣ
03.3321	9"

Μίνι μυτοσίμπιδο
στρογγυλεπίpedo



ΚΩΔΙΚΟΣ	ΤΥΠΟΣ
20214-56.0308	

DEKTON

Μυτοσίμπιδο ίσιο ηλεκτρονικών
B/M σατινέ



ΚΩΔΙΚΟΣ	ΤΥΠΟΣ
34.4124	130mm

PROGNIK

Μυτοσίμπιδο κυρτό B/M σατινέ



ΚΩΔΙΚΟΣ	ΤΥΠΟΣ
34.4125	125mm

PROGNIK

Μίνι μακρύ μυτοσίμπιδο
στρογγυλεπίpedo με επαναφορά



ΚΩΔΙΚΟΣ	ΤΥΠΟΣ
20222-56.0167	

DEKTON

Μυτοσίμπιδα ίσια B/M σατινέ



ΚΩΔΙΚΟΣ	ΤΥΠΟΣ
34.4080	6"
34.4081	7"

PROGNIK

Μυτοσίμπιδο πλάγιο B/M σατινέ



ΚΩΔΙΚΟΣ	ΤΥΠΟΣ
34.4082	6"

PROGNIK

Πλατυσίμπιδο B/M σατινέ



ΚΩΔΙΚΟΣ	ΤΥΠΟΣ
34.4230	6"

PROGNIK

Μιτοσιμπιδα B/M ίσιο



ΚΩΔΙΚΟΣ	ΤΥΠΟΣ
04.4118	6"
04.4107	7"

ambika

Μυτοσίμπιδο με μόνωση

ΚΩΔΙΚΟΣ	ΤΥΠΟΣ
20132-56.0122	8"

Μυτοσίμπιδο ασφαλειών

Κλεισίματος ίσιο



ΚΩΔΙΚΟΣ	ΤΥΠΟΣ
20180-56.0436	

Μυτοσίμπιδο ασφαλειών

Κλεισίματος γωνιακό



ΚΩΔΙΚΟΣ	ΤΥΠΟΣ
20182-56.0437	

Μυτοσίμπιδο ασφαλειών

Ανοίγματος ίσιο



ΚΩΔΙΚΟΣ	ΤΥΠΟΣ
20184-56.0437	

Μυτοσίμπιδο ασφαλειών

Ανοίγματος γωνιακό



ΚΩΔΙΚΟΣ	ΤΥΠΟΣ
20186-56.0439	

Μυτοσίμπιδο ηλεκτρονικών μίνι

Με κοντό ράμφος



ΚΩΔΙΚΟΣ	ΤΥΠΟΣ
20220-56.0451	

Πένσα ηλεκτρικών βυσμάτων

Τύπου faston



ΚΩΔΙΚΟΣ	ΤΥΠΟΣ
20710-56.0144	9"

DEKTON

Τρυπητήρι ζώνης



Blister



ΚΩΔΙΚΟΣ	ΤΥΠΟΣ
03.3356	5 θέσεων

ΤΑΪΒΑΝ

Χτυπητά γράμματα



ΚΩΔΙΚΟΣ	ΜΕΓΕΘΟΣ
27.0178	4mm
27.0179	6mm
27.0180	8mm



Χτυπητά νούμερα



ΚΩΔΙΚΟΣ	ΜΕΓΕΘΟΣ
27.0210	3mm
27.0211	4mm
27.0212	6mm



Σετ πόντες



ΚΩΔΙΚΟΣ	ΜΕΓΕΘΟΣ
27.0204	6 τεμ



Σετ εργαλεία ηλεκτρολόγου

81 τεμ.



ΚΩΔΙΚΟΣ

ΤΥΠΟΣ

20720-56.0234

9"

DEKTON

Γκριπ



ΚΩΔΙΚΟΣ	ΤΥΠΟΣ
20330-56.0232	???"



Γκαζοτανάλια χωρίς μόνωση

Με ψιλή μύτη



ΚΩΔΙΚΟΣ	ΤΥΠΟΣ
04.4112	250mm

ambika**Γκαζοτανάλια με μόνωση**

Με χοντρή μύτη

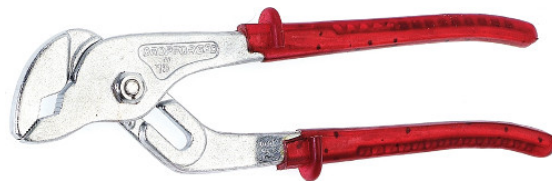

ΚΩΔΙΚΟΣ	ΤΥΠΟΣ
04.4090	250mm

ambika**Γκατοτανάλια Β/Μ σατινέ**

Με ψιλή μύτη



ΚΩΔΙΚΟΣ	ΤΥΠΟΣ
34.4127	7"

PROGNIK**Γκατοτανάλια Β/Μ σατινέ**

Με ψιλή μύτη



ΚΩΔΙΚΟΣ	ΤΥΠΟΣ
34.4170	7"

PROGNIK**Γκατοτανάλια**

ΚΩΔΙΚΟΣ	ΤΥΠΟΣ
20410-56.0414	10"

DEKTON

Τσιμπίδα υδραυλικών 90ο

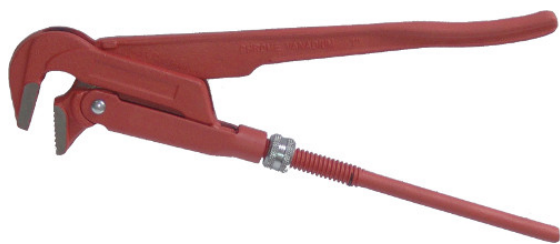

ΚΩΔΙΚΟΣ	ΤΥΠΟΣ
32.0293	1"
32.0294	1+1/2"
32.0295	2"

???

Τσιμπίδα υδραυλικών 45ο



ΚΩΔΙΚΟΣ	ΤΥΠΟΣ
32.0289	1/2"
32.0293	1"
32.0291	1+1/2"
32.0292	2"

???

Τσιμπίδες υδραυλικών

90° με μόνωση



ΚΩΔΙΚΟΣ	ΤΥΠΟΣ
32.0501	3/4"
32.0173	1"
32.0174	1 1/2"
32.0175	2"

BAVARIA

Τσιμπίδες υδραυλικών

90°



ΚΩΔΙΚΟΣ	ΤΥΠΟΣ
04.4105	3/4"
04.4135	1"
04.4084	1 1/2"
04.4134	2"

ambika

Τσιμπίδες υδραυλικών

45°



ΚΩΔΙΚΟΣ	ΤΥΠΟΣ
04.4080	3/4"
04.4081	1"
04.4099	1 1/2"
04.4100	2"

ambika

Τσιμπίδα



ΚΩΔΙΚΟΣ	ΤΥΠΟΣ
32.0494	1/2"
32.0498	3/4"
32.0495	1"
32.0500	1 1/2"

BAVARIA

Πιστόλι τουμποράματος Β/Σ



ΚΩΔΙΚΟΣ	ΤΥΠΟΣ
03.3094	Ø42

TAÏBAN

Φιλιέρα υδραυλικών

1/4" 3/8" 1/2" 3/4" 1" 1 1/4"



ΚΩΔΙΚΟΣ	ΤΥΠΟΣ
03.3094	Ø42

REMSCHIED GERMANY
EDUARD LUCKHAUS

Μπουντουζιέρα τρουξ



ΚΩΔΙΚΟΣ

ΤΥΠΟΣ

20930-56.0000

Μπουντουζιέρα τρουξ



ΚΩΔΙΚΟΣ

ΤΥΠΟΣ

20929-56.0440

Μπουντουζιέρα τρουξ Ø25



ΚΩΔΙΚΟΣ

ΤΥΠΟΣ

95705-56.0284

53 τεμ.

Μπουντουζιέρα σετ



ΚΩΔΙΚΟΣ

ΤΥΠΟΣ

70530-56.0208

53 τεμ.

Περσιναδόρος για περσίνα με σπείρωμα M4 - M8



ΚΩΔΙΚΟΣ	ΤΥΠΟΣ
20614	4-8mm

DEKTON

Περσιναδόρος



ΚΩΔΙΚΟΣ	ΤΥΠΟΣ
20610-56.0233	2,4-4,8mm

DEKTON

Πένσοσφυρί 7 σε 1



ΚΩΔΙΚΟΣ	ΤΥΠΟΣ
20915-56.0235	

DEKTON

Σωληνοκόπτης χαλκοσωλήνων



ΚΩΔΙΚΟΣ	ΤΥΠΟΣ
---------	-------

30110-56.0001	Ø3 - Ø22
---------------	----------

Σωληνοκόπτης χαλκοσωλήνων



ΚΩΔΙΚΟΣ	ΤΥΠΟΣ
---------	-------

30112-56.	Ø3 - Ø32
-----------	----------

Κλειδιά εξαέρωσης καλοριφέρ



ΚΩΔΙΚΟΣ	ΤΥΠΟΣ
---------	-------

30390-56.0119	Σετ 2 τεμαχίων
---------------	----------------

Σταυρός συντηρητών



ΚΩΔΙΚΟΣ	ΤΥΠΟΣ
---------	-------

30392-56.0163	
---------------	--

Συρμάτοβουρτσα

Με πλαστική λαβή



ΚΩΔΙΚΟΣ	ΤΥΠΟΣ
---------	-------

85970-56.0353	
---------------	--

85971-56.0354	
---------------	--

Σετ 3 συρμάτοβουρτσες

Με πλαστική λαβή



ΚΩΔΙΚΟΣ	ΤΥΠΟΣ
---------	-------

85983-56.0320	
---------------	--

Σετ 3 συρμάτοβουρτσες

Με πλαστική λαβή



ΚΩΔΙΚΟΣ	ΤΥΠΟΣ
---------	-------

85981-56.0109	9"
---------------	----

Συρμάτοβουρτσα σγουρή

ορειχάλκινη



ΚΩΔΙΚΟΣ	ΜΗΚΟΣ
---------	-------

27.0008	4 σειρών
---------	----------

27.0009	6 σειρών
---------	----------



Σετ εργαλείων αρμών πλακιδίων



ΚΩΔΙΚΟΣ	ΤΥΠΟΣ
95890-56.0361	



Σετ μίνι λίμες

Με πλαστική λαβή



ΚΩΔΙΚΟΣ	ΤΥΠΟΣ
30410-56.0168	6 τεμ.

Σετ λίμες

Με πλαστική λαβή



ΚΩΔΙΚΟΣ	ΤΥΠΟΣ
30405-56.0116	5τεμ.

Χερούλι λίμας

ΚΩΔΙΚΟΣ	ΤΥΠΟΣ
27.0176	



Ακονόπετρα 2 όψεων



ΚΩΔΙΚΟΣ	ΤΥΠΟΣ
30516-56.0237	25X50X200mm



Σουβλί επιπλοποιών



Blister



ΚΩΔΙΚΟΣ	ΜΗΚΟΣ
32.0106	180mm

ΚΙΝΑΣ

Σετ σουβλιά



ΚΩΔΙΚΟΣ	ΜΗΚΟΣ
27.0147	100X6mm



Σετ τετράγωνα σουβλιά



ΚΩΔΙΚΟΣ	ΜΗΚΟΣ
27.0198	100X6mm



Σετ 6 μαχαιριών ξυλογλυπτικής



ΚΩΔΙΚΟΣ	ΤΥΠΟΣ
40110-56.0371	6 τεμ.



Σετ κοπίδια ξύλου

6 - 13 - 19 - 25mm



ΚΩΔΙΚΟΣ	ΤΥΠΟΣ
40126-56.0071	4 τεμ.



Ροκάνι 44mm



ΚΩΔΙΚΟΣ	ΜΗΚΟΣ
40210-56.0372	235mm



Καρφωτικό χειρός

Ρυθμιζόμενης πίεσης
TYPE-A/CT100/J
Βαλιτσάκι



ΚΩΔΙΚΟΣ	ΜΗΚΟΣ
40711-56.0270	44mm



Καρφωτικό χειρός με ρεγουλατόρο



ΚΩΔΙΚΟΣ	ΜΗΚΟΣ
03.3131	4-14mm

ΤΑΪΒΑΝ

Σετ δίχλα καρφωτικού

8-10-12mm



ΚΩΔΙΚΟΣ	ΜΗΚΟΣ
40765-56.0309	



Τρυπητήρι τσαγκάρη B/T



ΚΩΔΙΚΟΣ	ΜΗΚΟΣ
03.3095	

ΤΑΪΒΑΝ

Σετ 4 ψαλίδια



ΚΩΔΙΚΟΣ	ΜΗΚΟΣ
95150-56.0211	

Ψαλίδι ανοξείδωτο



ΚΩΔΙΚΟΣ	ΜΗΚΟΣ
95152	10"

Ψαλίδι γενικής χρήσης



ΚΩΔΙΚΟΣ	ΜΗΚΟΣ
335.220-09.9200	220mm

Ψαλίδι inox οδοντωτό

πλέγματος, λαμαρίνας, ψαρόνημα, καλωδίων
χοντρών
και γωνιόκρανων



ΚΩΔΙΚΟΣ	ΜΗΚΟΣ
03.3123	180mm
03.3316	200mm

Σουγιάς



ΚΩΔΙΚΟΣ	ΜΗΚΟΣ
DSC02905B	

???

Σουγιάς



ΚΩΔΙΚΟΣ	ΜΗΚΟΣ
DSC02905A	

???

Σουγιάς



ΚΩΔΙΚΟΣ	ΜΗΚΟΣ
DSC02910A	

???

Σουγιάς



ΚΩΔΙΚΟΣ	ΜΗΚΟΣ
DSC02910B	

???

Σουγιάς



ΚΩΔΙΚΟΣ	ΜΗΚΟΣ
DSC02910C	

???

Σουγιάδακια μπρελόκ
50 τεμαχίων



ΚΩΔΙΚΟΣ	ΜΗΚΟΣ
31.110-09.9236	

TOOLVIZION

Σουγιάς σπαστός

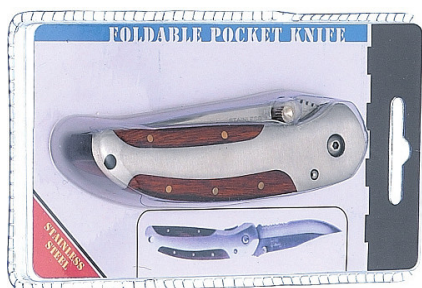

ΚΩΔΙΚΟΣ	ΜΗΚΟΣ
322.068-09.9168	

TOOLVIZION

Σουγιάδακι



ΚΩΔΙΚΟΣ	ΜΗΚΟΣ
1089-57.2316	

17 60
GERLACH

Μαχαίρι κρέατος inox



ΚΩΔΙΚΟΣ	ΜΗΚΟΣ
61540-26.2765	

Μασάτι μαχαιριών



ΚΩΔΙΚΟΣ	ΜΗΚΟΣ
50642-27.0148	12"



Μασάτι πλακέ



ΚΩΔΙΚΟΣ	ΜΗΚΟΣ
27.0186	12"



Ζουμπάς απλός
για καρφιά ρομπότ



ΚΩΔΙΚΟΣ	ΜΗΚΟΣ
03.3041	

ΤΑΪΒΑΝ

Ζουμπάς σχιστός
για καρφιά ρομπότ



ΚΩΔΙΚΟΣ	ΜΗΚΟΣ
03.3138	

ΤΑΪΒΑΝ

Σφυρί μπάλα & πένα λαμαρινάδων



ΚΩΔΙΚΟΣ	ΜΗΚΟΣ
20.0113	80z
	120z
	160z

Σφυριά σαρμούτσα 500gr



ΚΩΔΙΚΟΣ	ΜΗΚΟΣ
04.4102	Μεταλλική λαβή
04.4096	Ξύλινη λαβή

Σφυρί με ξύλινη λαβή



ΚΩΔΙΚΟΣ	ΜΗΚΟΣ
32.0262	200gr
32.0263	300gr
32.0264	500gr

Σφυρί με πλαστική λαβή



ΚΩΔΙΚΟΣ	ΜΗΚΟΣ
32.0229	200gr
32.0230	300gr

Βαριοπούλα με ξύλινη λαβή



ΚΩΔΙΚΟΣ	ΜΗΚΟΣ
32.0746	800gr
32.0258	1000gr
32.0259	1250gr
32.0260	1500gr
32.0261	2000gr

Βαριοπούλα με πλαστική λαβή



ΚΩΔΙΚΟΣ	ΜΗΚΟΣ
32.0233	800gr
32.0234	1000gr
32.0235	1250gr
32.0236	1500gr
32.0237	2000gr

Σφυρί με πλαστική λαβή



ΚΩΔΙΚΟΣ	ΜΗΚΟΣ
32.0541	300gr

Σφυρί με πλαστική λαβή



ΚΩΔΙΚΟΣ	ΜΗΚΟΣ
32.0528	500gr

Σφυρί με πλαστική λαβή



ΚΩΔΙΚΟΣ	ΜΗΚΟΣ
10110-56.0069	8oz



Σφυρί με πλαστική λαβή



ΚΩΔΙΚΟΣ	ΜΗΚΟΣ
10120-56.0070	16oz



Σφυρί με πλαστική λαβή



ΚΩΔΙΚΟΣ	ΜΗΚΟΣ
10112-56.0426	



Μάτσολα καουτσούκ



ΚΩΔΙΚΟΣ	ΜΗΚΟΣ
03.3061	8Oz
03.3062	12Oz
03.3063	16Oz



Μάτσολα καουτσούκ



ΚΩΔΙΚΟΣ	ΜΗΚΟΣ
27.0004	Φ54
27.0005	Φ64



Μάτσολα πλαστικό - καουτσούκ



ΚΩΔΙΚΟΣ	ΜΗΚΟΣ
27.0145	Φ50



Μάτσολα πλαστική



ΚΩΔΙΚΟΣ	ΜΗΚΟΣ
27.0222	Φ35



Προκοβγάλης



ΚΩΔΙΚΟΣ	ΜΗΚΟΣ
10822-57.0003	10"

Σετ 4 προκοβγάλες



ΚΩΔΙΚΟΣ	ΜΗΚΟΣ
10830-56.0366	

Σετ 4 τσιγκέλια



ΚΩΔΙΚΟΣ	ΜΗΚΟΣ
85890-56.0445	

Σετ 5 τσιγκέλια



ΚΩΔΙΚΟΣ	ΜΗΚΟΣ
85894-56.0351	

Σετ 6 τσιγκέλια



ΚΩΔΙΚΟΣ	ΜΗΚΟΣ
85895-56.0352	

Σετ άλλεν

8 τεμάχια



ΚΩΔΙΚΟΣ	ΤΥΠΟΣ
32.0739	1,5-6mm

ΚΙΝΑΣ

Σετ άλλεν σε κρίκο

10 τεμάχια



ΚΩΔΙΚΟΣ	ΤΥΠΟΣ
32.0185	1,5-10mm

ΚΙΝΑΣ

Σετ μακριά άλλεν 1,5-10mm

Μπίλια



ΚΩΔΙΚΟΣ	ΤΥΠΟΣ
85516-56.0418	9 τεμ.



Σετ μακριά torx T10-T50mm

*η μια πλευρά με τρύπα και η άλλη χωρίς



ΚΩΔΙΚΟΣ	ΤΥΠΟΣ
85517-56.0281	9 τεμ.



Σετ μακριά torx T10-T50mm

Με τρύπα



ΚΩΔΙΚΟΣ	ΤΥΠΟΣ
85518-56.0419	9 τεμ.



Σουγιάς άλλεν 1,5-8mm



ΚΩΔΙΚΟΣ	ΤΥΠΟΣ
85520-56.0043	



Σουγιάς άλλεν 1,5-6mm



ΚΩΔΙΚΟΣ	ΤΥΠΟΣ
56.0087	7 τεμ.



Σετ άλλεν μπίλιας 1,5-10mm

Πολύ μακριά



ΚΩΔΙΚΟΣ	ΤΥΠΟΣ
85515-56.0382	9 τεμ.



Σετ άλλεν μετρικό - ίντσες

1,5mm-2,0mm-2,5mm-3,0mm-4,0mm-5,5mm-6mm
1/16", 5/64", 3/32", 1/8", 5/32", 3/16", 7/32"



ΚΩΔΙΚΟΣ	ΤΥΠΟΣ
85522-56.0246	

Σετ άλλεν μετρικό - ίντσες

0,7mm-0,9mm-1,3mm-1,5mm-2,0mm-2,5mm-3,0mm-
4,0mm-5,5mm-6mm-7mm-8mm-10mm
3/8", 5/16", 1/4", 7/32", 3/16", 5/32", 9/64", 1/8", 7/64",
3/32", 5/64", 1/16", 0,050", 0,035", 0,028"



ΚΩΔΙΚΟΣ	ΤΥΠΟΣ
85528-56.0420	

Κλειδιά άλλεν

Χύμα



ΚΩΔΙΚΟΣ	ΤΥΠΟΣ	ΚΩΔΙΚΟΣ	ΠΑΧΟΣ
27.0168	2mm	27.0157	6mm
27.0169	2,5mm	27.0158	8mm
27.0171	3mm	27.0159	10mm
27.0172	3,5mm	27.0108	12mm
27.0155	4mm	27.0109	13mm
27.0196	4,5mm	27.0165	14mm
27.0156	5mm	27.0160	17mm



Σετ άλλεν 1,5-10mm

Μπίλια

ΚΩΔΙΚΟΣ	ΤΥΠΟΣ
85510-56.0059	9 τεμ

Σετ άλλεν 1,5-10mm

Μπίλια



ΚΩΔΙΚΟΣ	ΤΥΠΟΣ
85508-56.0408	10 τεμ

Σετ άλλεν και torx



ΚΩΔΙΚΟΣ	ΤΥΠΟΣ
85524-56.0409	17 τεμ

Σετ άλλεν και torx

Άλλεν σε mm & ίντσες +torx



ΚΩΔΙΚΟΣ	ΤΥΠΟΣ
85532-56.0410	3 τεμ

Σετ άλλεν μπίλιας

ΚΩΔΙΚΟΣ	ΤΥΠΟΣ
85511-56.0417	9 τεμ

Σετ άλλεν



ΚΩΔΙΚΟΣ	ΤΥΠΟΣ
85526-56.0468	7 τεμ



Σετ torx



ΚΩΔΙΚΟΣ	ΤΥΠΟΣ
85513-56.0470	9 τεμ



Σετ καρυδάκια torx 1/2"

Αρσενικά - θηλυκά

**ΚΩΔΙΚΟΣ****ΤΥΠΟΣ**

85133-56.0422

19 τεμ

DEKTON

Γαλλικά κλειδιά

Ένδειξη χιλιοστών



ΚΩΔΙΚΟΣ	ΤΥΠΟΣ
04.4058	6"
04.4059	8"
04.4060	10"
04.4061	12"
04.4061	15"

ambika**Γαλλικά κλειδιά**Μαλακή λαβή - Υποδοχές για κλειδί
Ένδειξη χιλιοστών

ΚΩΔΙΚΟΣ	ΤΥΠΟΣ
32.0181	6"
32.0104	8"
32.0105	10"
32.0184	12"

BAVARIA**Γαλλικά κλειδιά 2σε1**Από την μια πλευρά κλειδί
και από την άλλη γαλλικό

ΚΩΔΙΚΟΣ	ΤΥΠΟΣ
20310/56.0326	6" - 300mm
20315/56.0290	10" - 350mm

DEKTON**Γαλλικά κλειδιά**Βαρές τύπου
Με χιλιοστογράμμιση

ΚΩΔΙΚΟΣ	ΤΥΠΟΣ
20460/56.0327	8"
20462/56.0328	10"
20464/56.0329	12"

DEKTON**Γαλλικά κλειδιά**Βαρές τύπου
Με χιλιοστογράμμιση

ΚΩΔΙΚΟΣ	ΤΥΠΟΣ
20440/56.0473	8"
20442/56.0474	10"
20444/56.0475	12"

DEKTON**Γαλλικό κλειδί**Βαρές τύπου
Με χιλιοστογράμμιση

ΚΩΔΙΚΟΣ	ΤΥΠΟΣ
901250/56.0130	6"

GOOD YEAR**Κλειδιά T/STILSON με βίδα**

Ένδειξη χιλιοστών

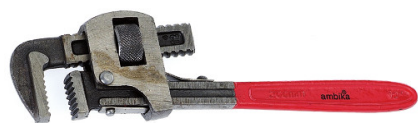

ΚΩΔΙΚΟΣ	ΤΥΠΟΣ
04.4071	12"
04.4072	14"
04.4073	18"

ambika

Τηλεσκοπικός μαγνήτης



ΚΩΔΙΚΟΣ

ΤΥΠΟΣ

60720-56.0010

2,25kg

Τηλεσκοπικός μαγνήτης



ΚΩΔΙΚΟΣ

ΤΥΠΟΣ

60725-56.0102

7,25kg

Τηλεσκοπικός μαγνήτης

Φωτιζόμενος 1 led



ΚΩΔΙΚΟΣ

ΤΥΠΟΣ

350950-56.0285

3,6kg

Τηλεσκοπικός καθρέπτης



ΚΩΔΙΚΟΣ

ΤΥΠΟΣ

350960-56.0257

Τηλεσκοπικός καθρέπτης



ΚΩΔΙΚΟΣ

ΤΥΠΟΣ

60716-56.0477

Τηλεσκοπικός καθρέπτης

Φωτιζόμενος με 2 led



ΚΩΔΙΚΟΣ

ΤΥΠΟΣ

60715B-56.0279

Πατάκι εργασίας A4

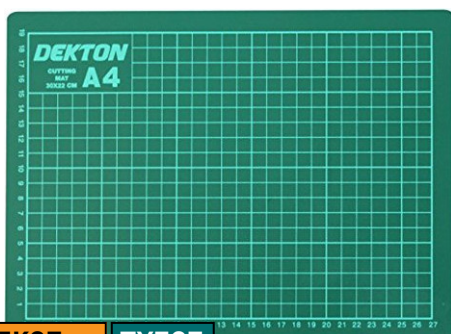

ΚΩΔΙΚΟΣ

ΤΥΠΟΣ

60960-56.0462

Τηλεσκοπικά εργαλεία σει

Μαγνητικό τασάκι
Τηλεσκοπικός μαγνήτης
Τηλεσκοπικός καθρέπτης

ΚΩΔΙΚΟΣ

ΤΥΠΟΣ

60715B-56.0279

Υαλοκόπτες απλοί



ΚΩΔΙΚΟΣ	ΤΥΠΟΣ
27.0151	



Βεντούζα τζαμιών Ø55mm



ΚΩΔΙΚΟΣ	ΤΥΠΟΣ
85914-56.0389	5 κιλών



Βεντούζα τζαμιών Ø115mm



ΚΩΔΙΚΟΣ	ΤΥΠΟΣ
85915-56.0137	30 κιλών



Τηλεσκοπικό λάστιχο τζαμιών Με γούνα



ΚΩΔΙΚΟΣ	ΤΥΠΟΣ
95110-56.0095	από 1,8 έως 3,5 μέτρα



Ανταλλακτικές γούνες Για το 95110



ΚΩΔΙΚΟΣ	ΤΥΠΟΣ
95115-56.0138	5τεμ.



Ανταλλακτικό λάστιχο Για το 95110



ΚΩΔΙΚΟΣ	ΤΥΠΟΣ
95117-56.0034	

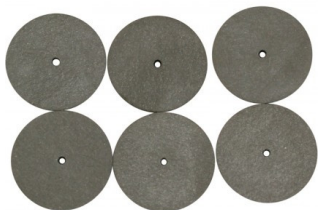

Σετ τροχάκια κοπήςΓια πολύστροφα εργαλεία
με αξονάκι 3,1mm

ΚΩΔΙΚΟΣ	ΤΥΠΟΣ
60913-56.	6 τεμ.

**Σετ τροχάκια κοπής 22mm**Για πολύστροφα εργαλεία
με αξονάκι 3,1mm

ΚΩΔΙΚΟΣ	ΤΥΠΟΣ
60916-56.0265	36 τεμ.

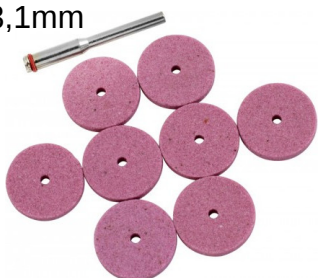
**Σετ τροχάκια οξείδιο αλουμινίου**Για πολύστροφα εργαλεία
με αξονάκι 3,1mm

ΚΩΔΙΚΟΣ	ΤΥΠΟΣ
60915-56.	8X22 9 τεμ.

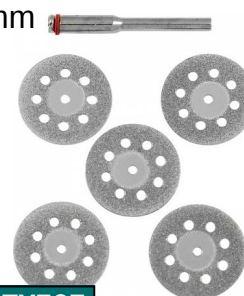
**Σετ διαμαντοτροχάκια**Για πολύστροφα εργαλεία
με αξονάκι 3,1mm

ΚΩΔΙΚΟΣ	ΤΥΠΟΣ
60914-56.0337	5τεμ.

**Σετ βουρτσάκια 20mm**Για πολύστροφα εργαλεία
με αξονάκι 3,1mm

ΚΩΔΙΚΟΣ	ΤΥΠΟΣ
60917-56.0338	4 τεμ.

**Σετ συρματοβουρτσάκια 5-9-13mm**Για πολύστροφα εργαλεία
με αξονάκι 3,1mm

ΚΩΔΙΚΟΣ	ΤΥΠΟΣ
60918-56.0339	3 τεμ.

**Σετ μίνι τραχάκια λείανσης**Για πολύστροφα εργαλεία
με αξονάκι 3,1mm

ΚΩΔΙΚΟΣ	ΤΥΠΟΣ
60922-56.0341	7 τεμ.

**Σετ λαστιχένιες κεφαλές λείανσης**Για πολύστροφα εργαλεία
με αξονάκι 3,1mm

ΚΩΔΙΚΟΣ	ΤΥΠΟΣ
60920-56.0340	3 τεμ.



Σετ γυαλόχαρτα τύμπανο ½"

Για πολύστροφα εργαλεία
με αξονάκι 3,1mm



ΚΩΔΙΚΟΣ	ΤΥΠΟΣ
60919-56.0143	7 τεμ.



Σετ εξαρτήματα

Για πολύστροφα εργαλεία
με αξονάκι 3,1mm



ΚΩΔΙΚΟΣ	ΤΥΠΟΣ
61905-56.0343	105 τεμ.



Σετ φρεζάκια

Για πολύστροφα εργαλεία
με αξονάκι 3,1mm



ΚΩΔΙΚΟΣ	ΤΥΠΟΣ
60921-56.0266	6 τεμ.



Σετ φρέζες για ρούτερ

Ξύλο - MDF - πλαστικά



ΚΩΔΙΚΟΣ	ΤΥΠΟΣ
40910-56.0428	12 τεμ.



Τρυπάνια αέρος μαύρα



ΚΩΔΙΚΟΣ	ΠΑΧΟΣ	ΚΩΔΙΚΟΣ	ΠΑΧΟΣ
27.0080	1mm	27.0034	7,5mm
27.0028	1,5mm	27.0082	8mm
27.00829	2mm	27.0035	8,5mm
27.0030	2,5mm	27.0085	9mm
27.0031	3mm	27.0036	9,5mm
27.0032	3,5mm	27.0086	10mm
27.0033	4mm	27.0087	10,5mm
27.0081	4,5mm	27.0037	11mm
27.0080	5mm	27.0034	11,5mm
27.0028	5,5mm	27.0082	12mm
27.00829	6mm	27.0035	12,5mm
27.0030	6,5mm	27.0085	13mm
27.0030	7mm	27.0085	13mm



Τρυπάνια αέρος κοβαλτίου για ανοξείδωτα



ΚΩΔΙΚΟΣ	ΠΑΧΟΣ	ΚΩΔΙΚΟΣ	ΠΑΧΟΣ
27.0096	1,5mm		
27.0080	2mm	27.0034	6mm
27.0028	2,5mm	27.0082	6,5mm
27.00829	3mm	27.0035	7mm
27.0030	3,5mm	27.0085	7,5mm
27.0031	4mm	27.0036	8mm
27.0032	4,5mm	27.0086	8,5mm
27.0033	5mm	27.0087	9mm
27.0081	5,5mm	27.0037	10mm



Φρέζα ντουλάπας



ΚΩΔΙΚΟΣ	ΤΥΠΟΣ
27.0120	35mm



Τρυπάνια μπετού masonry



ΚΩΔΙΚΟΣ	ΠΑΧΟΣ	ΚΩΔΙΚΟΣ	ΠΑΧΟΣ
28.0104	3X70mm	28.0106	8X120mm
28.0102	4X80mm	28.0107	10X140mm
28.0094	5X90mm	28.0087	12X160mm
28.0105	6X100mm	28.0084	6X160mm
28.0103	7X110mm	28.0085	8X160mm
		28.0086	10X160mm

Τρυπάνια γρανίτη & μπετού



ΚΩΔΙΚΟΣ	ΠΑΧΟΣ	ΚΩΔΙΚΟΣ	ΠΑΧΟΣ
28.0000	3X70mm	28.0002	8X120mm
28.0001	4X80mm	28.0002	10X140mm
28.0002	5X90mm	28.0002	12X160mm
28.0002	6X100mm	28.0002	14X160mm

Τρυπάνια cordless

χωρίς κρούση για πλακάκι, πέτρα, μάρμαρο & μπετό



ΚΩΔΙΚΟΣ	ΠΑΧΟΣ	ΚΩΔΙΚΟΣ	ΠΑΧΟΣ
28.0088	5X90mm	28.0092	10X140mm
28.0089	6X100mm	28.0093	12X160mm
28.0091	8X1200mm	28.0090	6X160mm
		28.0156	6,5X200mm

Σετ 5 διαμαντοτρύπανα

Με εξάγωνο 1/4"

**ΚΩΔΙΚΟΣ****ΤΥΠΟΣ**6 8 10
mm

80242-56.0286

4-10mm

DEKTON**Σετ 13 τρυπάνια αέρος**

Κασετίνα

Με εξάγωνο 1/4"

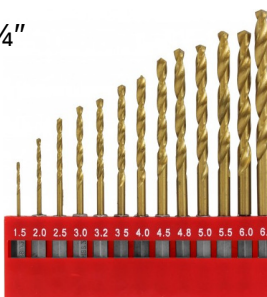
**ΚΩΔΙΚΟΣ****ΤΥΠΟΣ**

80216-56.0350

1,5-6,5mm

DEKTON**Σετ 13 τρυπάνια αέρος**

Κασετίνα

**ΚΩΔΙΚΟΣ****ΤΥΠΟΣ**

80220-56.0315

1,5-6,5mm

DEKTON**Σετ 19 τρυπάνια αέρος**

Κασετίνα

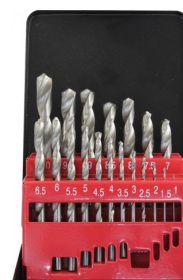
**ΚΩΔΙΚΟΣ****ΤΥΠΟΣ**

80213-56.0027

1-10mm

DEKTON**Σετ 8 διαμαντοτρύπανα**

Κασετίνα

**ΚΩΔΙΚΟΣ****ΤΥΠΟΣ**

80250-56.0380

3-10mm

DEKTON**Σετ 13 διαμαντοτρύπανα**

Κασετίνα

**ΚΩΔΙΚΟΣ****ΤΥΠΟΣ**

80212-56.0403

2-8mm

DEKTON**Σετ 99 τρυπάνια αέρος**

Βαλίτσα

**ΚΩΔΙΚΟΣ****ΤΥΠΟΣ**

80230-56.0421

1-10mm

DEKTON**Σετ 8 διαμαντοτρύπανα****ΚΩΔΙΚΟΣ****ΤΥΠΟΣ**

80243-56.0126

3-10mm

DEKTON

Σετ 8 διαμαντοτρύπανα SDS plus



ΚΩΔΙΚΟΣ	ΤΥΠΟΣ
80135-56.0244	5-12mm

DEKTON

Διαμαντοτρύπανα SDS plus



ΚΩΔΙΚΟΣ	ΤΥΠΟΣ
80171-56.0153	6X160
80172-56.0154	6,5X160
80174-56.0155	6X210
80175-56.0156	6,5X210
80176-56.0157	7X210

DEKTON

Διαμαντοτρύπανο μπετού Pro



ΚΩΔΙΚΟΣ	ΤΥΠΟΣ
28.8037	6mm
28.8038	8mm
28.8039	10mm
28.8040	12mm

DIAGER

Τρυπάνια μπετού απλά

ΚΩΔΙΚΟΣ	ΤΥΠΟΣ	ΚΩΔΙΚΟΣ	ΤΥΠΟΣ	ΚΩΔΙΚΟΣ	ΤΥΠΟΣ	ΚΩΔΙΚΟΣ	ΤΥΠΟΣ
08.8001	3mm	08.8011	13mm	08.8025	10X200mm	08.8162	10X400mm
08.8002	4mm	08.8012	14mm	08.8026	6X300mm	08.8163	12X400mm
08.8003	5mm	08.8014	16mm	08.8027	8X300mm	08.8018	Σετ 4,6,8,10mm (4 τεμάχια)
08.8004	6mm	08.8015	18mm	08.8028	10X300mm		
08.8005	7mm	08.8016	20mm	08.8029	12X300mm		
08.8006	8mm	08.8020	5X160mm	08.8030	14X300mm		
08.8007	9mm	08.8021	6X160mm	08.8031	16X300mm		
08.8008	10mm	08.8022	8X160mm	08.8032	18X300mm		
08.8009	11mm	08.8023	6X200mm	08.8160	6X400mm		
08.8010	12mm	08.8024	8X200mm	08.8161	8X400mm		



DIAGER®

Τρυπάνια μπετού δίκτοπα SDS plus

ΚΩΔΙΚΟΣ	ΤΥΠΟΣ	ΚΩΔΙΚΟΣ	ΤΥΠΟΣ	ΚΩΔΙΚΟΣ	ΤΥΠΟΣ	ΚΩΔΙΚΟΣ	ΤΥΠΟΣ
28.0032	6X110mm	28.0054	7X210mm	28.0072	14X260mm	28.0011	10X460mm
28.0062	8X110mm	28.0037	8X210mm	28.0108	6X300mm	28.0015	12X460mm
28.0031	5X160mm	28.0039	10X210mm	28.0055	8X300mm	28.0018	14X460mm
28.0033	6X160mm	28.0013	12X210mm	28.0056	10X300mm	28.0020	16X460mm
28.0036	8X160mm	28.0017	14X210mm	28.0057	12X300mm	28.0021	18X460mm
28.0038	10X160mm	28.0019	16X210mm	28.0058	14X300mm	28.0022	20X460mm
28.0012	12X160mm	28.0007	6X260mm	28.0059	16X300mm	28.0023	22X460mm
28.0016	14X160mm	28.0008	8X260mm	28.0060	18X300mm	28.0132	24X460mm
28.0034	6X210mm	28.0010	10X260mm	28.0061	20X300mm	28.0110	25X460mm
28.0035	6,5X210mm	28.0014	12X260mm	28.0009	8X460mm	28.0117	26X460mm



IRWIN
TOOLS®

Τρυπάνια μπετού δίκτοπα SDS plus

ΚΩΔΙΚΟΣ	ΤΥΠΟΣ	ΚΩΔΙΚΟΣ	ΤΥΠΟΣ	ΚΩΔΙΚΟΣ	ΤΥΠΟΣ	ΚΩΔΙΚΟΣ	ΤΥΠΟΣ
08.8181	5X160mm	08.8049	10X210mm	08.8185	14X160mm	08.8041	6X110mm
08.8043	6X160mm	08.8172	11X210mm	08.8182	8X410mm	08.8042	8X110mm
08.8044	8X160mm	08.8050	12X210mm	08.8183	10X410mm	08.8180	16X210mm
08.8045	10X160mm	08.8173	13X210mm	08.8184	12X410mm	08.8057	16X260mm
08.8046	12X160mm	08.8101	6X260mm	08.8186	14X410mm	08.8193	25X410mm
08.8047	6X210mm	08.8102	8X260mm	08.8148	16X410mm		
08.8170	6,5X210mm	08.8053	10X260mm	08.8116	18X410mm		
08.8179	7X210mm	08.8054	12X260mm	08.8112	20X410mm		
08.8048	8X210mm	08.8055	14X260mm	08.8113	22X410mm		
08.8171	9X210mm	08.8056	14X210mm	08.8167	24X410mm		



DIAGER®

Τρυπάνια μπετού τρίκοπα SDS plus

ΚΩΔΙΚΟΣ	ΤΥΠΟΣ	ΚΩΔΙΚΟΣ	ΤΥΠΟΣ
08.8061	6X160mm	08.8139	16X210mm
08.8062	8X160mm	08.8051	6X310mm
08.8063	10X160mm	08.8192	6,5X310mm
08.8064	12X160mm	08.8070	8X310mm
08.8052	14X160mm	08.8071	10X310mm
08.8065	6X210mm	08.8072	12X310mm
08.8066	8X210mm	08.8073	14X310mm
08.8067	10X210mm	08.8114	16X310mm
08.8068	12X210mm	08.8108	18X310mm
08.8069	14X210mm	08.8138	20X310mm



DIAGER®

Διαμαντοτρύπανα SDS MAX

Εξάκοπα ιδανικά για μπετό οπλισμένα εφ' όρου ζωής

ΚΩΔΙΚΟΣ	ΤΥΠΟΣ	ΚΩΔΙΚΟΣ	ΤΥΠΟΣ	ΚΩΔΙΚΟΣ	ΤΥΠΟΣ	ΚΩΔΙΚΟΣ	ΤΥΠΟΣ
08.8189	14X540	08.8081	26X540	08.8085	20X540	08.8156	45X600
08.8190	16X540	08.8082	28X540	08.8086	22X540	08.8110	55X600
08.8191	18X340	08.8083	30X540	08.8087	24X540	08.8194	65X600
08.8076	18X540	08.8084	32X540	08.8191	25X540	08.8195	80X600
08.8077	20X540	08.8099	35X540	08.8088	26X540	ΓΑΡΥΦΑΛΟ	
08.8078	22X540	08.8109	38X540	08.8053	28X540		
08.8079	24X540	08.8169	40X540	08.8054	30X540		
08.8080	25X540	08.8158	45X540	ΠΟΛΥΣΦΗΝΟ			

**DIAGER®****Ποτηροτρύπανο μπετού**

ΚΩΔΙΚΟΣ	ΤΥΠΟΣ
4480-57.0181	Ø65mm
4481-57.2352	Ø80mm

MAAN®

Λεπίδες σέγας "T"

Ξύλο - πλαστικό



ΚΩΔΙΚΟΣ	ΤΥΠΟΣ
HC12-23.0001	10τρί 75mm 5τεμ.

**Λεπίδες σέγας "T"**Ξύλο - πλαστικό **Ανάποδα δόντια**

ΚΩΔΙΚΟΣ	ΤΥΠΟΣ
HC12R-23.0004	10τρί 75mm 5τεμ.

**Λεπίδες σέγας "T" ταχείας κοπής**

Ξύλο - πλαστικό



ΚΩΔΙΚΟΣ	ΤΥΠΟΣ
HGS14-23.	6,35τρί 75mm 2τεμ.
HGS14-23.0000	6,35τρί 75mm 5τεμ.

**Λεπίδες σέγας "T"**

για ξύλο



ΚΩΔΙΚΟΣ	ΤΥΠΟΣ
HGS34-23.0031	6,35τρί 105mm 5τεμ.

**Λεπίδες σέγας "T"**για laminate **Ανάποδα δόντια**

ΚΩΔΙΚΟΣ	ΤΥΠΟΣ
HC12R	13τρί 60mm 5τεμ.

**Λεπίδες σέγας "T"**

για ξύλο - πλαστικό



ΚΩΔΙΚΟΣ	ΤΥΠΟΣ
HC123STAR-23.0027	10τρί 155mm 5τεμ.

**Λεπίδες σέγας "T"**

για μέταλλο



ΚΩΔΙΚΟΣ	ΤΥΠΟΣ
MG31-23.0049	25τρί 105mm 5τεμ.

**Λεπίδες σέγας "T" για γυαλί**

ΚΩΔΙΚΟΣ	ΤΥΠΟΣ
HM132-23.????	132mm 1τεμ.



Λεπίδες σέγας "T"
για panel



ΚΩΔΙΚΟΣ	ΤΥΠΟΣ
MG51BI	25τρι 155mm 5τεμ.



Λεπίδες σέγας "T"
λάστιχο-πλαστικό



ΚΩΔΙΚΟΣ	ΤΥΠΟΣ
HWL100	75mm 5τεμ.



Λεπίδες σέγας "T"
Δέρμα - λάστιχο - χαρτί



ΚΩΔΙΚΟΣ	ΤΥΠΟΣ
HWL54-23.0061	155mm 5τεμ.



Λεπίδες σέγας "T"
Γυαλί - κεραμικά



ΚΩΔΙΚΟΣ	ΤΥΠΟΣ
D2-23.0054	54mm 5τεμ.



Λεπίδες σέγας "T"

Μέταλλο



ΚΩΔΙΚΟΣ	ΤΥΠΟΣ
MG11-23.0005	21τρι 55mm 5τεμ.



Λεπίδες σέγας "T"

Μέταλλο



ΚΩΔΙΚΟΣ	ΤΥΠΟΣ
K14-23.0007	8,5τρι 75mm 5τεμ.



Λεπίδες σέγας "T"

Μέταλλο



ΚΩΔΙΚΟΣ	ΤΥΠΟΣ
MG31BI-23.0049	25τρι 105mm 5τεμ.



Λεπίδες σέγας "T"

Μέταλλο - πλαστικό

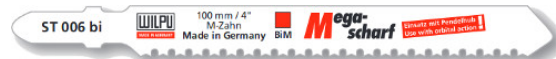

ΚΩΔΙΚΟΣ	ΤΥΠΟΣ
ST006BI-23.0048	75mm 5τεμ.



Λεπίδες σέγας "T"

Inox



ΚΩΔΙΚΟΣ	ΤΥΠΟΣ
MG11BI-23.0006	21τρι 55mm 5τεμ.



Λεπίδες σέγας "T"

Inox



ΚΩΔΙΚΟΣ	ΤΥΠΟΣ
MG12	13τρι 55mm 5τεμ.



Λεπίδες σέγας "T"

Ξύλο - πλαστικά - PVC



ΚΩΔΙΚΟΣ	ΤΥΠΟΣ
MG12	10τρι 117mm 5τεμ.



Λεπίδες σέγας 2 όψεων "T"



ΚΩΔΙΚΟΣ	ΤΥΠΟΣ
HC22DV-23.0002	10τρι 75mm 5τεμ.



Λεπίδες σέγας 2 όψεων "Τ"

Για ξύλο



ΚΩΔΙΚΟΣ

ΤΥΠΟΣ

HG13

8,5τρι 75mm 5τεμ.



Λεπίδες σέγας 2 όψεων "Τ"

Για μέταλλο



ΚΩΔΙΚΟΣ

ΤΥΠΟΣ

MG32BI-23.0008

14τρι 105mm 5τεμ.



Λεπίδες σέγας ξύλο - πλατισκό

Makita



ΚΩΔΙΚΟΣ

ΤΥΠΟΣ

MHC2-23.0012

10τρι 80mm 5τεμ.



Λεπίδες σέγας για μέταλλο

Makita



ΚΩΔΙΚΟΣ

ΤΥΠΟΣ

MMG1

21τρι 76mm 5τεμ.



Λεπίδες σέγας "U"

Ξύλο - πλαστικό - PVC



ΚΩΔΙΚΟΣ	ΤΥΠΟΣ
UHC12-23.0028	10τρι 100mm 5τεμ.

**Λεπίδες σέγας "U" ανάποδες**

Ξύλο - πλαστικό - PVC



ΚΩΔΙΚΟΣ	ΤΥΠΟΣ
UHC12R-23.0029	10τρι 75mm 5τεμ.

**Λεπίδες σέγας "U"**

Ξύλο - πλαστικό



ΚΩΔΙΚΟΣ	ΤΥΠΟΣ
UHC14-23.0009	6,35τρι 75mm 5τεμ.

**Λεπίδες σέγας "U"**

INOX



ΚΩΔΙΚΟΣ	ΤΥΠΟΣ
UMG11BI-23.0011	25τρι 105mm 5τεμ.

**Λεπίδες σέγας "U"**

Για μέταλλο



ΚΩΔΙΚΟΣ	ΤΥΠΟΣ
UMG31BI-23.0051	25τρι 105mm 5τεμ.

**Λεπίδες σέγας "U"**

Για μέταλλα - PVC



ΚΩΔΙΚΟΣ	ΤΥΠΟΣ
UK14BI-23.0050	8,5τρι 75mm 5τεμ.

**Λεπίδες σέγας "U"**

Ξύλο γρήγορης κοπής



ΚΩΔΙΚΟΣ	ΤΥΠΟΣ
UHGS34-23.0010	10τρι 132mm 5τεμ.



Λεπίδες σπαθοσέγας

Ξύλο με καρφιά - σίδηρο

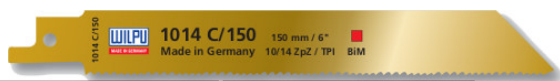

ΚΩΔΙΚΟΣ	ΤΥΠΟΣ
1014C/150-23.0020	10/14τρι 150mm 5τεμ.
1014C/200-23.0014	10/14τρι 200mm 5τεμ.
1014C/225-23.0022	10/14τρι 225mm 5τεμ.
1014C/280-23.0015	10/14τρι 280mm 5τεμ.



Λεπίδες σπαθοσέγας

INOX



ΚΩΔΙΚΟΣ	ΤΥΠΟΣ
3018/150-23.0024	10τρι 150mm 5τεμ.



Λεπίδες σπαθοσέγας

INOX



ΚΩΔΙΚΟΣ	ΤΥΠΟΣ
3013/150-23.0016	14τρι 150mm 5τεμ.
3013/200-23.0017	14τρι 200mm 5τεμ.



Λεπίδες σπαθοσέγας

Ξύλο

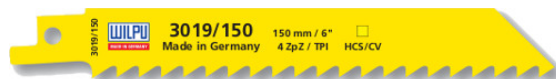

ΚΩΔΙΚΟΣ	ΤΥΠΟΣ
3019/150-23.0052	4τρι 150mm 5τεμ.
3019/225-23.0060	4τρι 225mm 5τεμ.



Λεπίδες σπαθοσέγας

Ξύλο - γυψοσανίδα - πλαστικά



ΚΩΔΙΚΟΣ	ΤΥΠΟΣ
3021/225-23.0059	6τρι 225mm 5τεμ.
3021/300-23.0013	6τρι 300mm 5τεμ.



Λεπίδες σπαθοσέγας

Για όλα τα υλικά



ΚΩΔΙΚΟΣ	ΤΥΠΟΣ
3050/150-23.0025	10τρι 150mm 5τεμ.
3050/225-23.0026	10τρι 225mm 5τεμ.



Λεπίδες σπαθοσέγας

Για όλα τα υλικά



ΚΩΔΙΚΟΣ	ΤΥΠΟΣ
3056/225-23.0058	10/14τρι 225mm 5τεμ.



Λεπίδες σπαθοσέγας INOX

Για τρόφιμα - κατεψυγμένα - κόκκαλα - ξύλο



ΚΩΔΙΚΟΣ	ΤΥΠΟΣ
INOX 300-23.0053	6,35τρι 280mm 1τεμ.



Σετ με ποτηροτρύπανα για ξύλο - μέταλλο - γυψοσανίδα



ΚΩΔΙΚΟΣ	ΤΥΠΟΣ
45805-56.0145	6 τεμ.

Σετ με ποτηροτρύπανα για ξύλο - μέταλλο - γυψοσανίδα



ΚΩΔΙΚΟΣ	ΤΥΠΟΣ
45840-56.0239	9 τεμ.

Σετ με 8 ποτηροτρύπανα για ξύλο - μέταλλο - γυψοσανίδα 19-22-29-32-38-44-51-64 mm



ΚΩΔΙΚΟΣ	ΤΥΠΟΣ
45810-56.0146	11 τεμ.

Σετ με ποτηροτρύπανα για ξύλο - μέταλλο - γυψοσανίδα 64-76-89-102-127mm



ΚΩΔΙΚΟΣ	ΤΥΠΟΣ
45808-56.0415	8 τεμ.

Σετ με ποτηροτρύπανα για ξύλο - μέταλλο - γυψοσανίδα



ΚΩΔΙΚΟΣ	ΤΥΠΟΣ
YU-9295/03.3287	8 τεμ.

Σετ με ποτηροτρύπανα ξύλου



ΚΩΔΙΚΟΣ	ΤΥΠΟΣ
03.3087	Ø50 127mm
03.3086	Ø22-70 50mm
03.3251	Ø22-70 25mm

Ποτηροτρύπανα ξύλο - μέταλλο

ΚΩΔΙΚΟΣ	ΤΥΠΟΣ
30/20-23.0032	Ø20mm
30/22-23.0033	Ø22mm
30/24-23.0034	Ø24mm
30/25-23.0035	Ø25mm
30/30-23.0063	Ø30mm
30/32-23.0036	Ø32mm
30/35-23.0037	Ø35mm
30/38-23.00	Ø38mm
30/27-23.00	Ø27mm

ΚΩΔΙΚΟΣ	ΤΥΠΟΣ
30/40-23.0038	Ø40mm
30/43-23.0045	Ø43mm
30/46-23.0039	Ø46mm
30/51-23.0040	Ø51mm
30/54-23.0041	Ø54mm
30/57-23.0046	Ø57mm
30/60-23.0064	Ø60mm
30/64-23.0042	Ø64mm

ΚΩΔΙΚΟΣ	ΤΥΠΟΣ
30/67-23.0047	Ø67mm
30/70-23.0043	Ø70mm
30/102-23.0068	Ø102mm
30/127-23.0044	Ø127mm



Ποτηροτρύπανο δομικών υλικών
SDS



ΚΩΔΙΚΟΣ

ΤΥΠΟΣ

80110-56.0135

35mm

DEKTON

Ποτηροτρύπανο δομικών υλικών
SDS



ΚΩΔΙΚΟΣ

ΤΥΠΟΣ

8012056.0176

50mm

DEKTON

Ποτηροτρύπανο δομικών υλικών
SDS



ΚΩΔΙΚΟΣ

ΤΥΠΟΣ

80130-56.0177

110mm

DEKTON

Προέκταση ποτηροτρύπανου
SDS



ΚΩΔΙΚΟΣ

ΤΥΠΟΣ

80165-56.0178

350mm

DEKTON

Σετ καλέμια SDS20mm πλατύ, 22mm λούκι, 40mm πλατύ,
12mm βελόνι**ΚΩΔΙΚΟΣ****ΤΥΠΟΣ**

80160-56.0264

4 τεμ.

DEKTON**Κοπίδι SDS****ΚΩΔΙΚΟΣ****ΤΥΠΟΣ**

80150-56.0108

25mm

DEKTON**Κοπίδι SDS****ΚΩΔΙΚΟΣ****ΤΥΠΟΣ**

80154-56.0108

40mm

DEKTON**Πλατυκόπιδο SDS****ΚΩΔΙΚΟΣ****ΤΥΠΟΣ**

80155-56.0023

50mm

DEKTON**Πλατυκόπιδο SDS****ΚΩΔΙΚΟΣ****ΤΥΠΟΣ**

80152-56.0471

32mm

DEKTON**Πλατυκόπιδο SDS****ΚΩΔΙΚΟΣ****ΤΥΠΟΣ**

80157-56.0441

75mm

DEKTON

Σετ λεπίδες σέγας "T"

Για κοπή σε ξύλο - πλαστικό



ΚΩΔΙΚΟΣ	ΤΥΠΟΣ
80910-56.0396	5τεμ.



Σετ λεπίδες σέγας "U"

Για κοπή σε ξύλο - πλαστικό



ΚΩΔΙΚΟΣ	ΤΥΠΟΣ
80915-56.0444	5τεμ.



Τσοκ δραπάνου SDS

+ανταπτορας +κλειδί
2-13mm
½"*20UNF
3 τεμ

**ΚΩΔΙΚΟΣ****ΤΥΠΟΣ**

80320-56.0316

½"

DEKTON**Γωνιακό τσοκ δραπάνου****ΚΩΔΙΚΟΣ****ΤΥΠΟΣ**

80990-56.0029

DEKTON**Σταυρός τσοκ δραπάνου****ΚΩΔΙΚΟΣ****ΤΥΠΟΣ**

80310-43.0009

DEKTON**Μίνι μόρσα περιστρεφόμενη****ΚΩΔΙΚΟΣ****ΤΥΠΟΣ**

40592-56.0427

360°

DEKTON**Μανταλάκια μεταλλικά****ΚΩΔΙΚΟΣ****ΤΥΠΟΣ**

04.4140

4"

04.4117

6"

ambika**Μανταλάκια μεταλλικά**

8 τεμ.

**ΚΩΔΙΚΟΣ****ΤΥΠΟΣ**

60652-56.0205

2"

DEKTON

Λαδικό
με εύκαμπτο σπιράλ



ΚΩΔΙΚΟΣ	ΤΥΠΟΣ
04.4137	300cc
04.4138	500cc

ambika

Λαδικό



ΚΩΔΙΚΟΣ	ΤΥΠΟΣ
85905-56.0082	

DEKTON

Πιστόλι θερμοκολλητικό σιλικόνης



ΚΩΔΙΚΟΣ	ΤΥΠΟΣ
60855-56.0336	

Πιστόλι θερμοκολλητικό σιλικόνης



ΚΩΔΙΚΟΣ	ΤΥΠΟΣ
AC760-03.3310	80W

Πιστόλι θερμοκολλητικό σιλικόνης



ΚΩΔΙΚΟΣ	ΤΥΠΟΣ
52.0004	

Πιστόλι θερμοκολλητικό σιλικόνης



ΚΩΔΙΚΟΣ	ΤΥΠΟΣ
03.3122	60W
03.3260	100W

Βέργα θερμοκολλητική σιλικόνης



ΚΩΔΙΚΟΣ	ΤΥΠΟΣ
03.3093	40cm

Βέργες θερμοκολλητικές
Με στρας ασημί - χρυσό

ΚΩΔΙΚΟΣ	ΤΥΠΟΣ
56.0304	Φ11X150mm

Βέργες θερμοκολλητικές



ΚΩΔΙΚΟΣ	ΤΥΠΟΣ
211071	7,2X150mm 12τεμ.

Πιστόλι κολλητήρι

+ 2 μύτες + καλώδι



ΚΩΔΙΚΟΣ	ΤΥΠΟΣ
03.3120	100W

ΤΑΪΒΑΝ

Πιστόλι κολλητήρι

Σε βαλίτσα



ΚΩΔΙΚΟΣ	ΤΥΠΟΣ
60935-56.0388	

DEKTON

Κολλητήρι στυλό

+ 2 μύτες + καλώδι



ΚΩΔΙΚΟΣ	ΤΥΠΟΣ
41011-03.3555	30W
41012-03.3060	40W
41016-03.3186	60W
41017-03.3121	80W

ΤΑΪΒΑΝ

Σολτερίνη αλοιφή

για καλώδια, πιστόλι



ΚΩΔΙΚΟΣ	ΤΥΠΟΣ
27.0121	50gr



Καλώδια

ΚΩΔΙΚΟΣ	ΤΥΠΟΣ
27.0205	1mm
27.0206	1,5mm
27.0006	1,5mm
27.0207	2mm
27.0208	3mm
27.27.0007	3mm 250gr



Πολύμετρο



ΚΩΔΙΚΟΣ	ΤΥΠΟΣ
95210-56.0179	Volt-Ohm-Ampere

DEKTON

Χταπόδια Ø10



ΚΩΔΙΚΟΣ	ΤΥΠΟΣ
70643/56.0357	Ø10X100cm 2τεμ
70644/56.0344	Ø10X120cm 1τεμ
70646/56.0358	Ø10X130cm 1τεμ

Χταπόδια Ø12



ΚΩΔΙΚΟΣ	ΤΥΠΟΣ
70652/56.0345	Ø12X180cm
70653/56.0359	Ø12X180cm

Χταπόδια Ø10

Με γάντζο ασφαλείας



ΚΩΔΙΚΟΣ	ΤΥΠΟΣ
70665/56.0346	Ø10X80cm
70673/56.0347	Ø10X100cm
70666/56.0360	Ø10X150cm

Σετ χταπόδια Ø12

3 τεμάχια



ΚΩΔΙΚΟΣ	ΤΥΠΟΣ
70675/56.0348	60cm-90cm-120cm

Χταπόδια

2 τεμάχια



ΚΩΔΙΚΟΣ	ΤΥΠΟΣ
350545/56.0189	36"X10m

Χταπόδι Ø?



ΚΩΔΙΚΟΣ	ΤΥΠΟΣ
DSC02788	

???

Κιτ επισκευής
Για λάστιχα ποδηλάτου



ΚΩΔΙΚΟΣ	ΤΥΠΟΣ
RS1205B-03.3454	

ΤΑΪΒΑΝ

Κιτ επισκευής
Για λάστιχα ποδηλάτου



ΚΩΔΙΚΟΣ	ΤΥΠΟΣ
95710-56.0035	8 τεμ.

DEKTON

Κιτ εργαλεία ποδηλάτου



ΚΩΔΙΚΟΣ	ΤΥΠΟΣ
95720-56.0152	

DEKTON

Φώτα ποδηλάτου μπρος-πίσω



ΚΩΔΙΚΟΣ	ΤΥΠΟΣ
350890-56.0036	

BROOKSTONE

Φως ποδηλάτου +laser



ΚΩΔΙΚΟΣ	ΤΥΠΟΣ
50598-56.0429	

DEKTON

Σφυράκι εκτάκτου ανάγκης



ΚΩΔΙΚΟΣ

ΤΥΠΟΣ

360088-56.0084

BROOKSTONE

Ξύστρα πάγου στενή

Για παρμπρίζ αυτοκινήτου



ΚΩΔΙΚΟΣ

ΤΥΠΟΣ

340057-56.0185

60mm

BROOKSTONE

Ξύστρα πάγου

Για παρμπρίζ αυτοκινήτου



ΚΩΔΙΚΟΣ

ΤΥΠΟΣ

340050-56.0184

130mm

BROOKSTONE

Ξύστρα πάγου

Για παρμπρίζ αυτοκινήτου με γάντι



ΚΩΔΙΚΟΣ

ΤΥΠΟΣ

310010-56.0182

120mm

BROOKSTONE

Σετ ασφάλειες αυτοκινήτου

ΑΤΟ (regular) 19,1*5,1*18,5 mm



ΚΩΔΙΚΟΣ

ΤΥΠΟΣ

350450

20 τεμ

BROOKSTONE

Σετ ασφάλειες αυτοκινήτου

ΑΤΟ (regular) 19,1*5,1*18,5 mm



ΚΩΔΙΚΟΣ

ΤΥΠΟΣ

350470-56.0323

25 τεμ

BROOKSTONE

Αδιάβροχο πανοφόρι

Εκτάκτου ανάγκης



ΚΩΔΙΚΟΣ

ΤΥΠΟΣ

330231-56.0268

BROOKSTONE

Σετ τρόμπες χειρός



ΚΩΔΙΚΟΣ

ΤΥΠΟΣ

85930-03.3329

DEKTON

Συρματόσχοινο ρυμούλκησης

3 Τόνων



ΚΩΔΙΚΟΣ	ΤΥΠΟΣ
330925-56.0159	Φ10Χ4m

BROOKSTONE

Ελαστικό σχοινί ρυμούλκησης

2 Τόνων



ΚΩΔΙΚΟΣ	ΤΥΠΟΣ
50220-03.3496	4m

ΤΑΪΒΑΝ

Ελαστικό σχοινί ρυμούλκησης

2 Τόνων

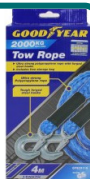

ΚΩΔΙΚΟΣ	ΤΥΠΟΣ
56.0042	4m

GOODYEAR

Καλώδια εκκίνησης αυτοκινήτου



ΚΩΔΙΚΟΣ	ΤΥΠΟΣ
330275-56.0180	19cm

BROOKSTONE

Πτυσσόμενο φτυάρι αυτοκινήτου

Χιονιού πλαστικό



ΚΩΔΙΚΟΣ	ΤΥΠΟΣ
340061-56.0181	

BROOKSTONE

Λεβιές για ρόδες αυτοκινήτου

17-19 & 22-23mm



ΚΩΔΙΚΟΣ	ΤΥΠΟΣ
330560-56.0229	

BROOKSTONE

Γρύλος αυτοκινήτου



ΚΩΔΙΚΟΣ	ΤΥΠΟΣ
330610-56.0364	

BROOKSTONE

Βούρτσα πλυσίματος

Αυτοκινήτου



ΚΩΔΙΚΟΣ	ΤΥΠΟΣ
320190-56.0322	

BROOKSTONE

Μουσαμάς κάλυψης



ΚΩΔΙΚΟΣ	ΤΥΠΟΣ
95410-56.0297	6X4m
95420-56.0298	9X6m

Σετ 4 χωνιά



ΚΩΔΙΚΟΣ	ΤΥΠΟΣ
350260-56.0289	

Χωνί μεγάλο



ΚΩΔΙΚΟΣ	ΤΥΠΟΣ
350265-56.0064	19cm

Χωνί σπαστό



ΚΩΔΙΚΟΣ	ΤΥΠΟΣ
BR350270-56.0165	14cm

Ξύστρα - βούρτσα χιονιού Αυτοκινήτου



ΚΩΔΙΚΟΣ	ΤΥΠΟΣ
340065-56.0186	

BROOKSTONE

Σετ υαλοκαθαριστήρες Αυτοκινήτου

ΚΩΔΙΚΟΣ	ΤΥΠΟΣ
350100-56.0199	400mm
350101-56.0187	450mm
350120-56.0224	450mm
350103-56.0188	500mm
350122-56.0225	500mm
350123-56.0226	550mm
350116-56.0223	600mm

BROOKSTONE

Προβολέας αυτοκινήτου 12V Με μαγνητική βάση



ΚΩΔΙΚΟΣ	ΤΥΠΟΣ
800360-56.0194	

BROOKSTONE

Σκουπάκι αυτοκινήτου 12V



ΚΩΔΙΚΟΣ	ΤΥΠΟΣ
320090-56.0214	

BROOKSTONE

Φορτιστής αυτοκινήτου I-Phone



ΚΩΔΙΚΟΣ	ΤΥΠΟΣ
350490-56.0041	

BROOKSTONE

Σετ φορτιστής αυτοκινήτου Για κινητά



ΚΩΔΙΚΟΣ	ΤΥΠΟΣ
350485-56.0066	

BROOKSTONE

Βάση κινητού μπαρμπρίζ



ΚΩΔΙΚΟΣ	ΤΥΠΟΣ
350365-56.0065	

BROOKSTONE

Ανεμιστήρας αυτοκινήτου



ΚΩΔΙΚΟΣ

ΤΥΠΟΣ

390800-56.0140

BROOKSTONE

Μίνι ανεμιστήρας χειρός



ΚΩΔΙΚΟΣ

ΤΥΠΟΣ

330705-56.0230

BROOKSTONE

Μπουκάλι θερμός

Με βαλβίδα



ΚΩΔΙΚΟΣ

ΤΥΠΟΣ

350390-56.0083

BROOKSTONE

Θερμαινόμενο ποτήρι αυτοκινήτου

12V



ΚΩΔΙΚΟΣ

ΤΥΠΟΣ

350020-56.0083

BROOKSTONE

Τεμπέλης τιμονιού



ΚΩΔΙΚΟΣ

ΤΥΠΟΣ

350400-56.0141

BROOKSTONE

Σετ πατάκια αυτοκινήτου



ΚΩΔΙΚΟΣ

ΤΥΠΟΣ

360276-56.0200

2 τεμ

BROOKSTONE

Μετρητής πίεσης ελαστικών



ΚΩΔΙΚΟΣ	ΤΥΠΟΣ
56.0325	

GOODYEAR

Τρόμπα λάστιχων

Με μονή αντλία



ΚΩΔΙΚΟΣ	ΤΥΠΟΣ
330292-56.0362	μονή

BROOKSTONE

Τρόμπα λάστιχων

Με διπλή αντλία



ΚΩΔΙΚΟΣ	ΤΥΠΟΣ
330280-56.0040	διπλή

BROOKSTONE

Πιστόλι αέρος με μανόμετρο



ΚΩΔΙΚΟΣ	ΤΥΠΟΣ
90210-56.0209	

DEKTON

Πιστόλι αέρος

G60



ΚΩΔΙΚΟΣ	ΤΥΠΟΣ
32.0242	

VOYLET®

Σετ πιστόλια αέρος

με μανόμετρο
+προέταση σπινάλ



ΚΩΔΙΚΟΣ	ΤΥΠΟΣ
90230-56.0210	

DEKTON

Τρόμπα διπλής λειτουργίας

για αυτοκίνητα, ποδήλατα, μπάλες κλπ



ΚΩΔΙΚΟΣ	ΤΥΠΟΣ
766327-32.0443	

PROGNIK

Τρόμπα χειρός - αντλία



ΚΩΔΙΚΟΣ	ΤΥΠΟΣ
350275-56.0097	

BROOKSTONE

Μίνι κομπρεσέρ αέρος με μανόμετρο



ΚΩΔΙΚΟΣ

ΤΥΠΟΣ

330310-56.0096

BROOKSTONE

Εκκινήτης - κομπρεσέρ αέρος Αυτοκινήτου



ΚΩΔΙΚΟΣ

ΤΥΠΟΣ

330277-56.0288

600A

BROOKSTONE

Κομπρεσέρ μίνι . για αυτοκίνητα, ποδήλατα, μπάλες κλπ



ΚΩΔΙΚΟΣ

ΣΥΣΚΕΥΑΣΙΑ

03.3110

300PSI

ΤΑΪΒΑΝ

Πιστόλι αέρος
με προέταση σπирάλ



ΚΩΔΙΚΟΣ	ΤΥΠΟΣ
90220-56.0446	

DEKTON

Πιστόλι αέρος
DG-10-1



ΚΩΔΙΚΟΣ	ΤΥΠΟΣ
32.	

VOYLET

Πιστόλι αέρος
DG-10-3



ΚΩΔΙΚΟΣ	ΤΥΠΟΣ
32.0883	

VOYLET

Πιστόλι αέρος με σπирάλ
DG10A



ΚΩΔΙΚΟΣ	ΤΥΠΟΣ
32.0881	5m λάστιχο

VOYLET

Πιστόλι αέρος σετ
PAS5



ΚΩΔΙΚΟΣ	ΤΥΠΟΣ
32.	

VOYLET

Πιστόλι πετρελαιώματος 90PSI
600cc
DO10



ΚΩΔΙΚΟΣ	ΤΥΠΟΣ
32.0307	

VOYLET

Πιστόλι αμμοβολής με κάδο 70PSI
PS4



ΚΩΔΙΚΟΣ	ΤΥΠΟΣ
32.0879	

VOYLET

Πιστόλι αερογραφίας 43PSI 125ml H2000



ΚΩΔΙΚΟΣ	ΜΠΕΚ
32.0841	0,5mm
32.0615	0,8mm

Πιστόλι βαφής 43PSI 600ml H827 τύπου SATA



ΚΩΔΙΚΟΣ	ΜΠΕΚ
32.0455	1,4mm
32.0870	1,7mm
32.0845	2,0mm
32.0904	2,5mm

Πιστόλι βαφής 50PSI 600ml AB17G



ΚΩΔΙΚΟΣ	ΜΠΕΚ
32.0871	1,4mm
32.0872	1,7mm

Πιστόλι βαφής 50PSI 1000ml 4001S τύπου SATA



ΚΩΔΙΚΟΣ	ΜΠΕΚ
32.0868	1,4mm
32.0614	1,7mm
32.0875	2,0mm

Αερογράφος 50PSI 125ml CV100



ΚΩΔΙΚΟΣ	ΜΠΕΚ
32.0456	0,5mm

Πιστόλι βαφής 50PSI 600ml E70 τύπου ASTURO



ΚΩΔΙΚΟΣ	ΜΠΕΚ
32.0273	1,5mm
32.0873	1,8mm
32.0874	2,0mm

Πιστόλι βαφής 50PSI 1000ml G70 τύπου ASTURO



ΚΩΔΙΚΟΣ	ΜΠΕΚ
32.0812	1,5mm
32.0274	1,8mm
32.0813	2,0mm

Σετ αέρος AK6



ΚΩΔΙΚΟΣ	ΤΥΠΟΣ
32.	

Ανταλλακτικό αερογράφου

PC-125GP



ΚΩΔΙΚΟΣ	ΤΥΠΟΣ
32.0779	125ml

VOULET®

Ανταλλακτικό αερογράφου

PC-125GL



ΚΩΔΙΚΟΣ	ΤΥΠΟΣ
32.0842	125ml

VOULET®

Ανταλλακτικό πιστολιού βαφής

PC-600GL



ΚΩΔΙΚΟΣ	ΤΥΠΟΣ

VOULET®

Ανταλλακτικό πιστολιού βαφής

PC-600GP



ΚΩΔΙΚΟΣ	ΤΥΠΟΣ
32.0690	

VOULET®

Πιστόλι αμβολής

626



ΚΩΔΙΚΟΣ	ΤΥΠΟΣ
32.0878	

VOULET®

Πιστόλι αμβολής & πίσσας

PS60



ΚΩΔΙΚΟΣ	ΤΥΠΟΣ
32.0880	

VOULET®

Ανταλλακτικά πιστολιών αέρος

5PCS-E



ΚΩΔΙΚΟΣ	ΤΥΠΟΣ
32.0885	

VOULET®

Παξιμάδι σχιστό



ΚΩΔΙΚΟΣ	ΤΥΠΟΣ
32.0882	

VOULET®

Σπιράλ αέρος



ΚΩΔΙΚΟΣ	ΤΥΠΟΣ
4946-57.2338	10m

ΜΑΑΝ®

Γρασσαδόρος αέρος

HYQ11



ΚΩΔΙΚΟΣ	ΤΥΠΟΣ
34.4143	

VOYLET®

Αερογράφος πένα 15-50PSI 7cc

ABS130



ΚΩΔΙΚΟΣ	ΜΠΕΚ
32.0876	0,3mm

VOYLET®

Αερογράφος πένα 15-50PSI

ABS1



ΚΩΔΙΚΟΣ	ΜΠΕΚ
32.0877	???mm

VOYLET®

Μπουλονόκλειδα αυτοκινήτου για αυτοκίνητα, ποδήλατα, μπάλες κλπ



ΚΩΔΙΚΟΣ	ΣΥΣΚΕΥΑΣΙΑ
04.4074	17mm
04.4075	19mm
04.4076	21mm
04.4077	23mm

ambika

Γρασσαδόροι χειρός



ΚΩΔΙΚΟΣ	ΣΥΣΚΕΥΑΣΙΑ
04.4082	17mm
04.4139	19mm

ambika

Λάστιχο γρασσαδόρου εύκαμπτο



ΚΩΔΙΚΟΣ	ΜΗΚΟΣ
04.4115	300mm
04.4928	400mm

ambika

Γρασσαδόρος πατητός



ΚΩΔΙΚΟΣ	ΣΥΣΚΕΥΑΣΙΑ
04.4114	125cc

ambika

Γρασσαδόρος χειρός

KCG451

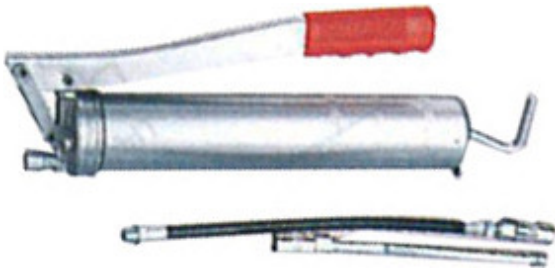

ΚΩΔΙΚΟΣ	ΤΥΠΟΣ
32.0884	500gr

VOYLET

Χταπόδι «κουκούλα»

με 8 γάντζους



ΚΩΔΙΚΟΣ	ΣΥΣΚΕΥΑΣΙΑ
03.3188	30"X8

ΤΑΪΒΑΝ

Χταπόδι «κουκούλα»

με 6 γάντζους



ΚΩΔΙΚΟΣ	ΣΥΣΚΕΥΑΣΙΑ
03.3187	24"X6

ΤΑΪΒΑΝ

Χταπόδι ενισχυμένο

ορειχάλκινοι γάντζοι



ΚΩΔΙΚΟΣ	ΣΥΣΚΕΥΑΣΙΑ
03.3201	Ø10X100mm
03.3200	Ø12X120mm

ΤΑΪΒΑΝ

Σπρέυ για σκασμένα λάστιχα



ΚΩΔΙΚΟΣ	ΣΥΣΚΕΥΑΣΙΑ
35.0014	200ml



Σπρέυ για σκασμένα λάστιχα



ΚΩΔΙΚΟΣ	ΣΥΣΚΕΥΑΣΙΑ
80010/03-35.3325	300ml



Σπρέυ κόρνα κομπλέ



ΚΩΔΙΚΟΣ	ΣΥΣΚΕΥΑΣΙΑ
35.0026	200ml



Σπρέυ κόρνα κομπλέ



ΚΩΔΙΚΟΣ	ΣΥΣΚΕΥΑΣΙΑ
80110/03-35.0026	300ml



Φιάλη ανταλλακτική κόρνας



ΚΩΔΙΚΟΣ	ΣΥΣΚΕΥΑΣΙΑ
35.0158	200ml



Σπρέυ καθαριστικό
ταπετσαρίας αυτοκινήτου
δέρματος η imitation



ΚΩΔΙΚΟΣ	ΣΥΣΚΕΥΑΣΙΑ
35.0026	200ml

Σπρέυ καθαριστικό
γυαλιστικό & συντηρητικό
ελαστικών αυτοκινήτου



ΚΩΔΙΚΟΣ	ΣΥΣΚΕΥΑΣΙΑ
35.0065	1l

Υγρό καθαριστικό
για πιτσιλίθρες παμπρίζ αυτοκινήτου
& αντιπαγωτικό νερού



ΚΩΔΙΚΟΣ	ΣΥΣΚΕΥΑΣΙΑ
35.0132	100ml

Καθαριστικό χεριών



ΚΩΔΙΚΟΣ	ΣΥΣΚΕΥΑΣΙΑ
60010/01	1000ml
60010/04	4000ml



Μαντηλάκια νωπά χεριών



ΚΩΔΙΚΟΣ	ΣΥΣΚΕΥΑΣΙΑ
325.035-09.9241	40 τεμ.

???

Χαρτί γενικής χρήσης



ΚΩΔΙΚΟΣ	ΣΥΣΚΕΥΑΣΙΑ
67110/02-35.3202	210m



Ταινία μπάνιου διπλή, λευκή



ΚΩΔΙΚΟΣ	ΜΕΓΕΘΟΣ
35.0020	2,4m



Αεροστόπ PVC ίσιο 6m



ΚΩΔΙΚΟΣ	ΧΡΩΜΑ
35.0166	Λευκό
35.0167	Καφέ



Αεροστόπ βούρτσας 1m
με επένδυση σίδηρο



ΚΩΔΙΚΟΣ	ΧΡΩΜΑ
35.0078	Λευκό
35.0078	Καφέ



Αεροστόπ PVC κούρμπα 6m "P"
με επένδυση σίδηρο



ΚΩΔΙΚΟΣ	ΧΡΩΜΑ
35.0095	Λευκό
35.0096	Καφέ



Ταινία μπάνιου διπλή, λευκή



ΚΩΔΙΚΟΣ	ΜΕΓΕΘΟΣ
35.0093	15mm
35.0094	20mm



Αντιολισθητική ταινία ρολλό



ΚΩΔΙΚΟΣ	ΜΗΚΟΣ
35.0154	25mmX2,4m



Αντιολισθητική ταινία
σε 4 κομμάτια



ΚΩΔΙΚΟΣ	ΜΗΚΟΣ
35.0153	61mmX19mm



Αντιολισθητική ταινία



ΚΩΔΙΚΟΣ	ΜΗΚΟΣ
03.3416	25mmX5m

ΤΑΪΒΑΝ

Σετ στοπ πόρτας

4 σφήνες + 4 ελατήρια



ΚΩΔΙΚΟΣ	ΤΥΠΟΣ
290105-56.0267	20gr

**Κολλητική ταινία**

ΚΩΔΙΚΟΣ	ΤΥΠΟΣ
225030-56.0287	48mmX10m

**Μηχανή ταινίας πακεταρίσματος**

Μεταλλική



ΚΩΔΙΚΟΣ	ΜΗΚΟΣ
03.3056	

???

Πλαστικοποιημένο σύρμα ρούχων

Ø4



ΚΩΔΙΚΟΣ	ΜΕΓΕΘΟΣ
35.0126	10m
35.0127	20m



Πλαστικοποιημένο σχοινί ρούχων

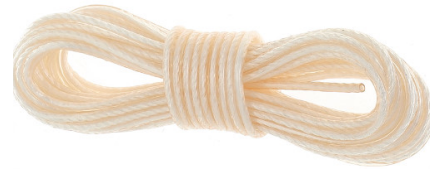

ΚΩΔΙΚΟΣ	ΜΕΓΕΘΟΣ
35.0001	10m
35.0001	20m



Σύρμα επενδυμένο για τα ρούχα



ΚΩΔΙΚΟΣ	ΜΗΚΟΣ
32.0201	Ø3Χ25m

Σφηνάκια πόρτας αυτοκόλλητα

6 τεμ.



ΚΩΔΙΚΟΣ	ΧΡΩΜΑ
35.0079	Λευκό
35.0080	Καφέ

Κρίκοι κλειδιών

100 τεμ.



ΚΩΔΙΚΟΣ	ΔΙΑΜΕΤΡΟΣ
27.0182	Ø20
27.0183	Ø25
27.0184	Ø30
27.0185	Ø35



Αφυγραντήρας τοίχου μαζί με άλατα 450gr.



ΚΩΔΙΚΟΣ	ΤΥΠΟΣ
35.0114	Μεγάλο



Ανταλλακτικά άλατα αφυγραντήρων Σετ 3X1



ΚΩΔΙΚΟΣ	ΤΥΠΟΣ
35.0111	450gr



Κουβαδάκι άλατα αφυγραντήρων Σετ 3X1



ΚΩΔΙΚΟΣ	ΤΥΠΟΣ
35.0156	2,5kg



Αφυγραντήρες μίνι αρωματικοί Stand 30τεμ.



ΚΩΔΙΚΟΣ	ΤΥΠΟΣ
35.0102	6 διαφορετικά αρώματα



Ποντικόκολλα σωληνάριο



ΚΩΔΙΚΟΣ	ΣΥΣΚΕΥΑΣΙΑ
32.0041	135gr



Σιδηροπρίονο γωνία

για την εισχώρηση σε δύσκολα σημεία κοπής



ΚΩΔΙΚΟΣ	ΤΥΠΟΣ
03.3261	250mm



Σιδηροπρίονο γωνία

για την εισχώρηση σε δύσκολα σημεία κοπής



ΚΩΔΙΚΟΣ	ΤΥΠΟΣ
03.3169	250mm

TAÏBAN

Σιγατζάκι Β/Τ

με φάλτσο 90°, 45°, 135° & 2 λάμες



ΚΩΔΙΚΟΣ	ΤΥΠΟΣ
03.3167	150mm

TAÏBAN

Σιγατζάκι

24τρι



ΚΩΔΙΚΟΣ	ΤΥΠΟΣ
45525-56.0302	150mm



Σιγατζάκι και φαλτσοκούτι



ΚΩΔΙΚΟΣ	ΤΥΠΟΣ
45520-56.0238	150mm



Σιγατζάκι 6"



ΚΩΔΙΚΟΣ	ΤΥΠΟΣ
45540-56.0072	150mm



Σιγατσάκι χούφτας



ΚΩΔΙΚΟΣ	ΤΥΠΟΣ
337.118-09.9068	220X130mm

TOOLVIZION

Σιγατζάκι καλιτεχνίας



ΚΩΔΙΚΟΣ	ΤΥΠΟΣ
27.0189	150mm



Λάμες για σιγατζάκια 6"



ΚΩΔΙΚΟΣ	ΤΥΠΟΣ
45910-56.0073	10 τεμάχια

Λάμες σιδηροπρίονου 300mm Διπλές



ΚΩΔΙΚΟΣ	ΤΥΠΟΣ
27.0199	18ΤΡΙ
27.0181	24ΤΡΙ



Λάμες χειροτεχνίας για μέταλλα

Hercules
12 τεμ.

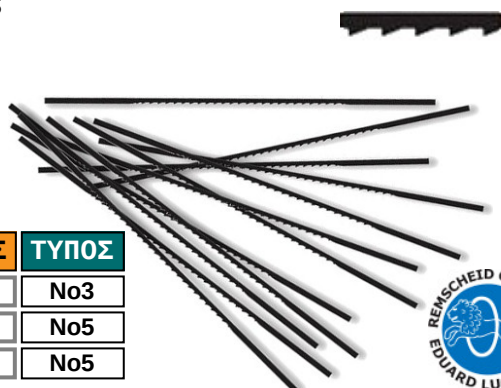

ΚΩΔΙΚΟΣ	ΤΥΠΟΣ
27.0218	No3
27.0192	No5
27.0219	No5



Λάμες χειροτεχνίας για ξύλο ίσιες

Crafta
12 τεμ.

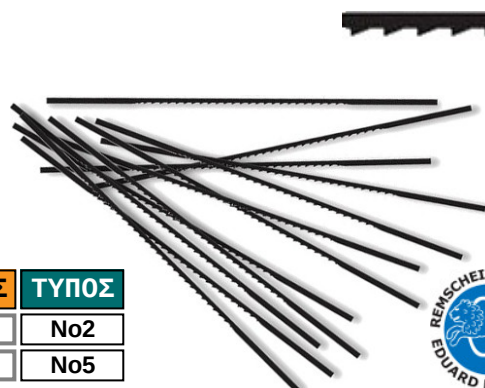

ΚΩΔΙΚΟΣ	ΤΥΠΟΣ
27.0220	No2
27.0221	No5



Λάμες χειροτεχνίας για ξύλο

Taifun
με διπλό δόντι
12 τεμ.

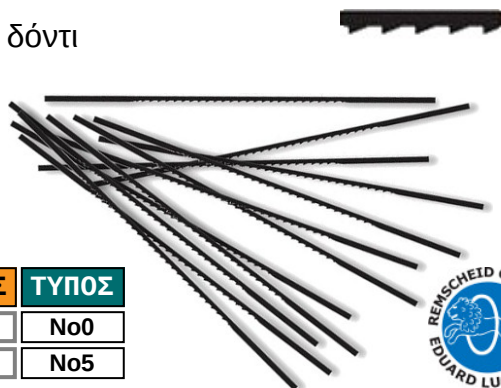

ΚΩΔΙΚΟΣ	ΤΥΠΟΣ
27.0191	No0
27.0190	No5



Λάμες χειροτεχνίας στριφτές

Pinguin
12 τεμ.

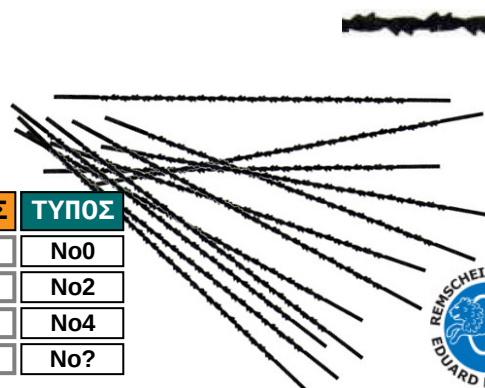

ΚΩΔΙΚΟΣ	ΤΥΠΟΣ
27.0193	No0
27.0215	No2
27.0216	No4
27.0217	No?



Σκελετός σιδηροπρίονου

Χούφτα πορτοκαλί

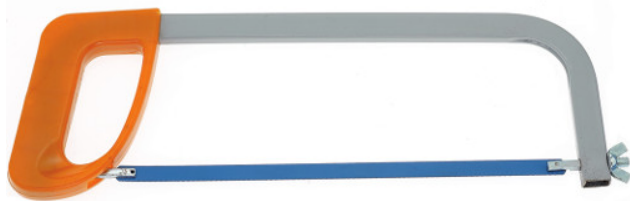

ΚΩΔΙΚΟΣ	ΤΥΠΟΣ
32.0018	300mm

Σκελετός σιδηροπρίονου

Χούφτα μεταλλικό



ΚΩΔΙΚΟΣ	ΤΥΠΟΣ
04.4911	300mm



Σκελετός σιδηροπρίονου

Με ξύλινη λαβή



ΚΩΔΙΚΟΣ	ΤΥΠΟΣ
32.0017	300mm

Σιδηροπρίονο Β/Τ και 4 λάμες

με αντιολισθητική λαβή
περιστροφή της λάμας 45°, 25°, 90° έως 180°



ΚΩΔΙΚΟΣ	ΤΥΠΟΣ
03.3128	300mm

Φαλτσοκούτια με πρίονι

σε 22°, 50°, 45°, 90°



ΚΩΔΙΚΟΣ	ΤΥΠΟΣ
03.3142	10"
03.3142	14"

ΤΑΪΒΑΝ

Πρίονι για φαλτσοκούτι



ΚΩΔΙΚΟΣ	ΤΥΠΟΣ
27.0175	250mm



Φαλτσοκούτι ξύλινο

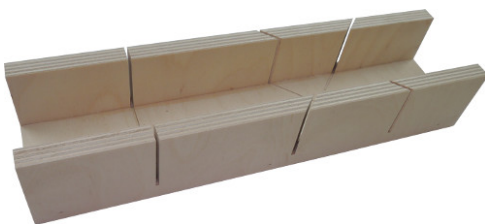

ΚΩΔΙΚΟΣ	ΤΥΠΟΣ
27.0174	300mm



Φαλτσοκούτι με πρίονι

ΚΩΔΙΚΟΣ	ΤΥΠΟΣ
27.0099	



Σεγάτσα Y-tong

ΚΩΔΙΚΟΣ	ΤΥΠΟΣ
27.0173	700mm



Σεγάτσα Y-tong



ΚΩΔΙΚΟΣ	ΤΥΠΟΣ
4702-57.004	660mm 34 δόντια

Λάμα σιγατζάκι 10 τεμ.

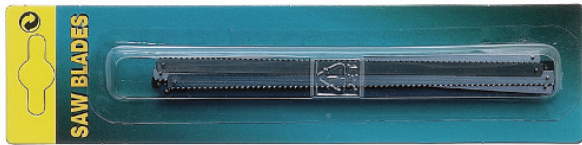

ΚΩΔΙΚΟΣ	ΜΗΚΟΣ
03.3239	Blister
03.3182	Χύμα

ΤΑΪΒΑΝ

Λάμα σιδηροπρίονου διπλή



ΚΩΔΙΚΟΣ	ΜΗΚΟΣ
32.0019	300mm

Λάμα σιδηροπρίονου μονή 300mm

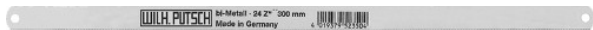

ΚΩΔΙΚΟΣ	ΜΗΚΟΣ
235-23.	18tpi
235-23.0018	24tpi

WILPU

Λάμα πολλαπλών χρήσεων

για πλακάκια, σίδηρο, ξύλο, αλουμίνιο, γυαλί κτλ.



ΚΩΔΙΚΟΣ	ΜΗΚΟΣ
03.3114	150mm
03.3115	300mm

ΤΑΪΒΑΝ

Τσοκ δραπάνου + κλειδί



Blister



ΚΩΔΙΚΟΣ	ΤΥΠΟΣ
32.0080	1/2" 13mm

Τσοκ δραπάνου αυτόματο
+ SDS adaptor

ΚΩΔΙΚΟΣ	ΤΥΠΟΣ
80315-56.0028	1/2" 13mm

Μυστριά σοβατζήδων φαρδιά

Με αντιολισθητική λαβή

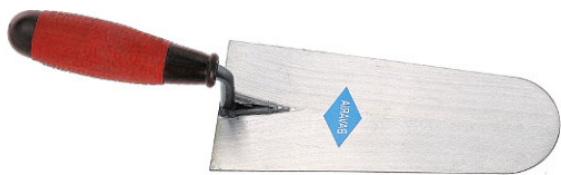

ΚΩΔΙΚΟΣ	ΜΗΚΟΣ
32.0011	200mm
32.0143	220mm
32.0144	240mm

BAVARIA

Μυστριά σοβατζήδων φαρδιά

Με ξύλινη λαβή

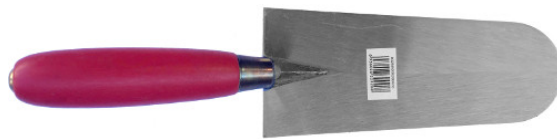

ΚΩΔΙΚΟΣ	ΜΗΚΟΣ
32.0285	200mm
32.0286	220mm
32.0287	240mm
32.0315	260mm

???

Μυστριά τουβλάδων στενά

Με ξύλινη λαβή

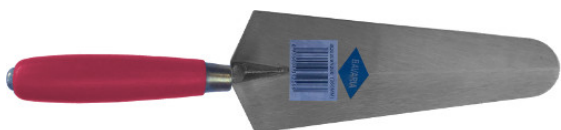

ΚΩΔΙΚΟΣ	ΜΗΚΟΣ
32.0088	200mm
32.0089	220mm
32.0090	240mm
32.0009	260mm

BAVARIA

Μυστριά κτιστών οβάλ

Με αντιολισθητική λαβή



ΚΩΔΙΚΟΣ	ΜΗΚΟΣ
32.0331	5"
32.0086	6"
32.0087	7"

INTER

Μυστριά κόλλας κοφτά

Με ξύλινη λαβή



ΚΩΔΙΚΟΣ	ΜΗΚΟΣ
57.0170	120mm
3352-57.0014	160mm
3381-57.2331	180mm

MAAN®

Μυστριά κόλλας κοφτά

Με ξύλινη λαβή



ΚΩΔΙΚΟΣ	ΜΗΚΟΣ
3351	

MAAN®

Μυστριά κόλλας κοφτά

Με ξύλινη λαβή

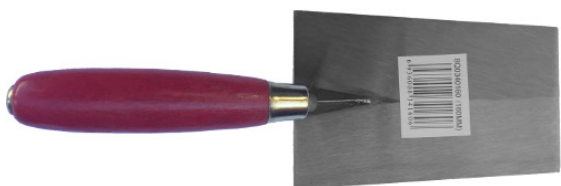

ΚΩΔΙΚΟΣ	ΜΗΚΟΣ
32.0010	160mm
32.0332	180mm

Μυστριά αρμού

Με ξύλινη λαβή



ΚΩΔΙΚΟΣ	ΜΗΚΟΣ
3321-57.2382	10mm

Κουβάδες οικοδόμων



ΚΩΔΙΚΟΣ	ΤΥΠΟΣ
3273/57.0090	10l
46.0014	12l
3271/57.0089	16l
3272/57.0000	20l

Πλαστικός κάδος



ΚΩΔΙΚΟΣ	ΤΥΠΟΣ
???	40l

Μπωλ γύψου λαστιχένια



ΚΩΔΙΚΟΣ	ΤΥΠΟΣ
1075-57.2345	225X120mm

Μπωλ γύψου λαστιχένια



ΚΩΔΙΚΟΣ	ΤΥΠΟΣ
27.0150	125X65mm



Γαργάρα σοβά



ΚΩΔΙΚΟΣ	ΤΥΠΟΣ
32.0276	Γαλβανιζέ

Ατσαλίνα ηλεκτρολόγων
μεταλλική



ΚΩΔΙΚΟΣ	ΜΗΚΟΣ
27.0083	10m
27.0084	15m



Ατσαλίνα ηλεκτρολόγων
πλαστική με εύκαμπτη μύτη



ΚΩΔΙΚΟΣ	ΜΗΚΟΣ
27.0051	5m
27.0167	5m
27.0052	10m
34.4302	15m
34.0144	15m



Σπάτουλα κόλλας

Inox 10x10



ΚΩΔΙΚΟΣ	ΜΗΚΟΣ
27.0043	150mm
27.0044	200mm



Σπάτουλα κόλλας

Δόνιτ 15x15mm



ΚΩΔΙΚΟΣ	ΜΗΚΟΣ
27.0200	280X13mm

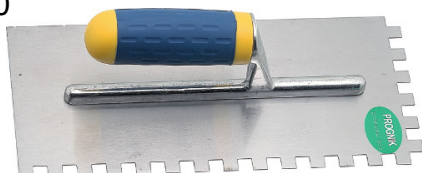

Σπάτουλες κόλλας οδοντωτές

Με αντιολισθητική λαβή
280X130

ΚΩΔΙΚΟΣ	ΜΗΚΟΣ
32.0314	Δόντια 6X6
32.0027	Δόντια 10X10
32.0142	Δόντια 12X12

PROGNIK

Σπάτουλες κόλλας οδοντωτές

Με πλαστική λαβή
270X130

ΚΩΔΙΚΟΣ	ΜΗΚΟΣ
3013/57.0061	Δόντια 8X8
3008/57.0162	Δόντια 10X10
3009/57.0163	Δόντια 12X12

MAAN®

Σπάτουλα κόλλας

480X130

Με ξύλινη λαβή



ΚΩΔΙΚΟΣ	ΜΗΚΟΣ
3051/57.2313	Δόντια 8X8
3052/57.0164	Δόντια 10X10

MAAN®

Σετ καθαρισμού πλακιδίων



ΚΩΔΙΚΟΣ	ΜΗΚΟΣ
0998/57.0013	

MAAN®

Σπάτουλα γυψάδων

& σοβατζήδων inox



ΚΩΔΙΚΟΣ	ΜΗΚΟΣ
27.0045	300mm
27.0041	350mm
27.0042	450mm



Σπάτουλα παραλληλόγραμμη

Με πλαστική λαβή



ΚΩΔΙΚΟΣ	ΜΗΚΟΣ
57.2381	270X130

MAAN[®]

Σπάτουλα ίσια

Με ξύλινη λαβή



ΚΩΔΙΚΟΣ	ΜΗΚΟΣ
3050/57.0062	480X130

MAAN[®]

Σπάτουλα ίσια

Πλαστική για θερμοπροσώψεις και τεχνοτροπίες



ΚΩΔΙΚΟΣ	ΜΗΚΟΣ
3069/57.0018	270X130

MAAN[®]

Σπάτουλα ίσια

Ίσια με πλαστική λαβή



ΚΩΔΙΚΟΣ	ΜΗΚΟΣ
32.0333	280X130

INTER

Σπάτουλες Ιnox



ΚΩΔΙΚΟΣ	ΤΥΠΟΣ
95791-56.0249	50mm
95795-56.0250	65mm
95792-56.0461	75mm
95793-56.0299	100mm

Σπάτουλα πολυεργαλείο



ΚΩΔΙΚΟΣ	ΤΥΠΟΣ
95798-56.0387	

Στοκαδόροι ΙΝΟΧ
με λαστιχένια λαβή

ΚΩΔΙΚΟΣ	ΜΕΓΕΘΟΣ
32.0135	30mm
32.0136	40mm
32.0137	50mm
32.0138	60mm
32.0139	70mm
32.0140	80mm
32.0134	100mm

Τακίμια σετ μεταλλικά



ΚΩΔΙΚΟΣ	ΤΥΠΟΣ
32.0743	4 τεμάχια

Σπάτουλες γυψάδων



ΚΩΔΙΚΟΣ	ΤΥΠΟΣ
57.0016	350mm
57.0017	450mm
57.0042	600mm

Σπάτουλα πολυεργαλείο



ΚΩΔΙΚΟΣ	ΤΥΠΟΣ
95892-56.0469	

Σετ σπάτουλες
50-80-100-120mm

ΚΩΔΙΚΟΣ	ΤΥΠΟΣ
27.0166	4 τεμ

Σετ πλαστικές σπάτουλες
50-80-100-120mm

ΚΩΔΙΚΟΣ	ΤΥΠΟΣ
27.0177	4 τεμ

Τανάλια πλακιδίων ίσια



ΚΩΔΙΚΟΣ	ΜΗΚΟΣ
03.3018	

ΤΑΪΒΑΝ

Τανάλια Ε/Μ πλακιδίων



ΚΩΔΙΚΟΣ	ΜΗΚΟΣ
04.4092	7"
04.4093	9"

ΤΑΪΒΑΝ

Κόπται μπετού Ε/Μ



ΚΩΔΙΚΟΣ	ΜΗΚΟΣ
04.4913	6½"

ΤΑΪΒΑΝ

Ποτηροτρύπανο πλακιδίων 7 τεμ.
33-53-67-73 mm



ΚΩΔΙΚΟΣ	ΜΗΚΟΣ
34.4032	

ΤΑΪΒΑΝ

Λάστιχο πλακιδίων για αρμούς



ΚΩΔΙΚΟΣ	ΜΗΚΟΣ
03.3112	200mm
03.3113	300mm

ΤΑΪΒΑΝ

Σφουγγάρι πλακάδων



ΚΩΔΙΚΟΣ	ΜΗΚΟΣ
61.0004	17X11X6cm
27.0149	18X11X6cm



Σφουγγάρι

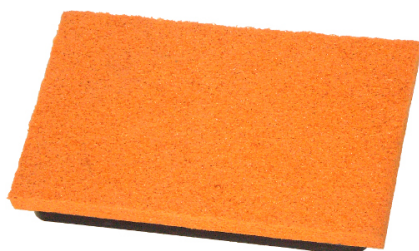

ΚΩΔΙΚΟΣ	ΜΗΚΟΣ
61.0002	



Τριβίδι



ΚΩΔΙΚΟΣ	ΜΗΚΟΣ
61.0014	



Ψαλίδι μπετού μίνι



ΚΩΔΙΚΟΣ	ΜΗΚΟΣ
03.3119	8"

ΤΑΪΒΑΝ

Ψαλίδι μπετού T/HIT



ΚΩΔΙΚΟΣ	ΜΗΚΟΣ
03.3032	12"
03.3033	14"
03.3034	18"
03.3035	24"
03.3036	30"
03.3069	36"

ΤΑΪΒΑΝ

Ψαλίδι μπετού



ΚΩΔΙΚΟΣ	ΜΗΚΟΣ
20951-56.0368	14"

Ψαλίδι μπετού



ΚΩΔΙΚΟΣ	ΜΗΚΟΣ
20952-56.0369	18"

Ψαλίδι μπετού



ΚΩΔΙΚΟΣ	ΜΗΚΟΣ
20954-56.0370	24"

Ψαρόνημα οικοδομής



ΚΩΔΙΚΟΣ	ΤΥΠΟΣ
32.0133	12D
32.0283	18D
32.0132	24D
32.0284	36D

PROGNIK

Ράμα οικοδομών νάilon

Σετ 5 τεμαχίων

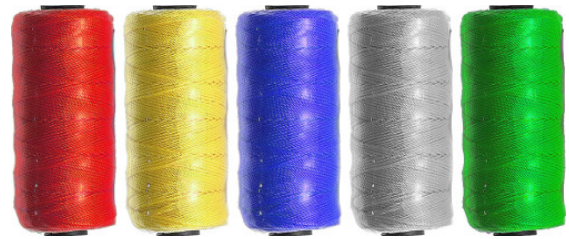

ΚΩΔΙΚΟΣ	ΤΥΠΟΣ
32.0898	100γρ

PROGNIK

Σκερπάνι μαστορικό σπέσιαλ



ΚΩΔΙΚΟΣ	ΜΗΚΟΣ
32.0013	5½"

INTER

Ρακλέτες - Λάστιχα αρμών



ΚΩΔΙΚΟΣ	ΜΗΚΟΣ
32.0091	350mm
32.0092	450mm
32.0150	600mm

Σαούλια οικοδομών



ΚΩΔΙΚΟΣ	ΜΗΚΟΣ
32.0189	300gr
20.4777	500gr

Ράμα πλαστικό

για μαρκάρισμα με κιμωλία



ΚΩΔΙΚΟΣ	ΜΗΚΟΣ
32.0431	

ΚΙΝΑΣ

Ράμα πλαστικό

για μαρκάρισμα με κιμωλία



ΚΩΔΙΚΟΣ	ΜΗΚΟΣ
318.003-09.9175	30m

TOOLVIZION

Κιμωλίες ράματος



ΚΩΔΙΚΟΣ	ΜΗΚΟΣ
318.013-09.9199	Κόκκινη
318.011-09.9198	Μπλε

TOOLVIZION

Ποδιά δερμάτινη

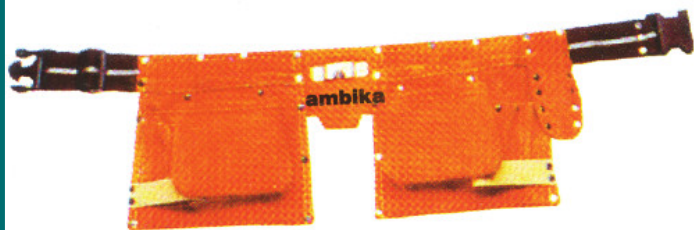

ΚΩΔΙΚΟΣ	ΤΥΠΟΣ
04.4136	12 θέσεων

ambika

Ποδιά δερμάτινη



ΚΩΔΙΚΟΣ	ΤΥΠΟΣ
04.4086	2 θέσεων

ambika

Ποδιά τζην



ΚΩΔΙΚΟΣ	ΤΥΠΟΣ
20.4962	



Ποδιά τζην



ΚΩΔΙΚΟΣ	ΤΥΠΟΣ
20.4963	



Θήκη σκεπαριού ζώνη-δέρμα



ΚΩΔΙΚΟΣ	ΤΥΠΟΣ
04.4087	

ambika

Βελόνια χωρίς λάστιχο



ΚΩΔΙΚΟΣ	ΤΥΠΟΣ
04.4915	200mm
04.4123	250mm
04.4916	300mm

Κοπίδια και βελόνια

με λάστιχο απλό και ενισχυμένο 300mm



ΚΩΔΙΚΟΣ	ΤΥΠΟΣ
04.4097	Κοπίδι Α
04.4121	Κοπίδι Β
04.4098	Βελόνι Α
04.4122	Βελόνι Β

Κοπίδια χωρίς λάστιχο πλακέ



ΚΩΔΙΚΟΣ	ΤΥΠΟΣ
04.4195	200mm
04.4120	250mm
04.4119	300mm

Κοπίδια πλακέ



ΚΩΔΙΚΟΣ	ΤΥΠΟΣ
27.0223	240X26X7mm

Κοπίδια για αφαίρεση πλακιδίων
φαρδιά με λάστιχο

ΚΩΔΙΚΟΣ	ΤΥΠΟΣ
04.4126	200mm
04.4124	250mm

Κοπίδι για αφαίρεση πλακιδίων
φαρδύ με λάστιχο

ΚΩΔΙΚΟΣ	ΠΛΑΤΟΣ
10710-56.0305	2"

Κοπίδι



ΚΩΔΙΚΟΣ	ΠΛΑΤΟΣ
2111-57.0073	18X300mm

Καλέμι



ΚΩΔΙΚΟΣ	ΠΛΑΤΟΣ
2117-57.0074	18X300mm

Λάστιχο για καρότσια



ΚΩΔΙΚΟΣ	ΤΥΠΟΣ
57.0201	4.80/4.00-8 4PR

Σαμπρέλα για καρότσια



ΚΩΔΙΚΟΣ	ΤΥΠΟΣ
32.0751	8-4.00

Τριβίδι αφρώδες μαλακό

Με αποσπώμενη λαβή



ΚΩΔΙΚΟΣ	ΜΗΚΟΣ
42???	Λαβή
42072	Σφουγγάρι



Τριβίδι



ΚΩΔΙΚΟΣ	ΜΗΚΟΣ
42482	



Τριβίδι

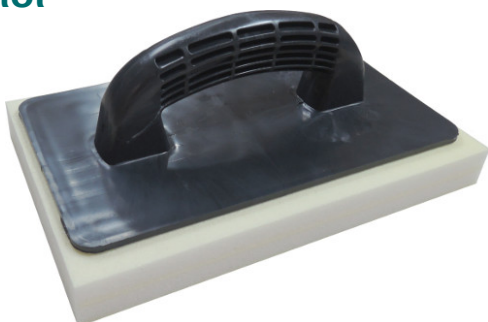

ΚΩΔΙΚΟΣ	ΜΗΚΟΣ



Τριβίδι



ΚΩΔΙΚΟΣ	ΜΗΚΟΣ



Τριβίδι



ΚΩΔΙΚΟΣ	ΜΗΚΟΣ
42059	



Τριβίδι



ΚΩΔΙΚΟΣ	ΜΗΚΟΣ
42060	



Τριβίδι αφρώδες σκληρό

Για πλακάκια



ΚΩΔΙΚΟΣ	ΜΗΚΟΣ
3084/57.0165	130X270mm

MAAN[®]**Τριβίδι αφρώδες μαλακό**

Για πλακάκια



ΚΩΔΙΚΟΣ	ΜΗΚΟΣ
3085/57.0166	130X270mm

MAAN[®]**Τριβίδι αφρώδες**

ΚΩΔΙΚΟΣ	ΜΗΚΟΣ
3072/57.0022	130X270mm

MAAN[®]**Τριβίδι αφρώδες χαραγμένο**

ΚΩΔΙΚΟΣ	ΜΗΚΟΣ
3071/57.0023	130X270mm

MAAN[®]**Τριβίδι αφρώδες σφουγγάρι**

ΚΩΔΙΚΟΣ	ΜΗΚΟΣ
3073/57.0021	130X270mm

MAAN[®]**Τριβίδι φελιζόλ**

ΚΩΔΙΚΟΣ	ΜΗΚΟΣ
3120/57.0214	140X260mm

MAAN[®]**Τριβίδι στοκαδόρος λάστιχο**

ΚΩΔΙΚΟΣ	ΜΗΚΟΣ
61.0005	100X250mm

MAAN[®]

Γυαλοχαρτιέρα βιδωτή



ΚΩΔΙΚΟΣ	ΜΗΚΟΣ
3100/57.0015	100X225mm

ΜΑΑΝ[®]

Γυαλοχαρτιέρα κουμπωτή



ΚΩΔΙΚΟΣ	ΜΗΚΟΣ
3110/57.2320	105X210mm

ΜΑΑΝ[®]

Γυαλοχαρτιέρα τάκος

Σε βαλίτσα



ΚΩΔΙΚΟΣ	ΤΥΠΟΣ
30692-56.0391	

DEKTON

Παχύμετρο



ΚΩΔΙΚΟΣ	ΜΗΚΟΣ
27.0197	120mm



Παχύμετρο σε πλαστική κασετίνα



ΚΩΔΙΚΟΣ	ΜΗΚΟΣ
7122-09.9093	150mm

TOOLVIZION

Ρίγες

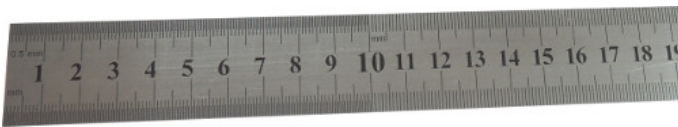

ΚΩΔΙΚΟΣ	ΜΗΚΟΣ
32.0305	1m
32.0191	50cm

TOOLVIZION

Μίνι μέτρα μπρελόκ

40 τεμάχια



ΚΩΔΙΚΟΣ	ΜΗΚΟΣ
311.104-09.9250	0,5m

TOOLVIZION

Ξύλινα μέτρα

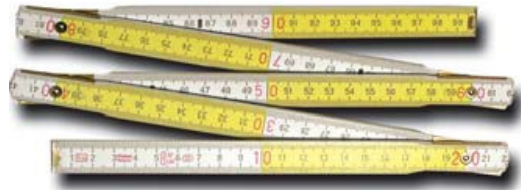

ΚΩΔΙΚΟΣ	ΜΗΚΟΣ
0272-57.0079	1m

ΜΑΑΝ®

Ξύλινα μέτρα

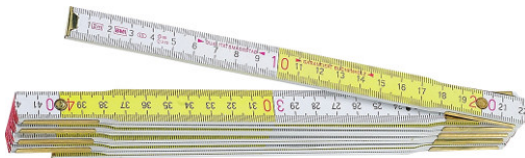

ΚΩΔΙΚΟΣ	ΜΗΚΟΣ
22.2266	1m
22.2277	2m

BMI®

Ξύλινα μέτρα



ΚΩΔΙΚΟΣ	ΜΗΚΟΣ
22.2274	2m

BMI®

Ξύλινα μέτρα

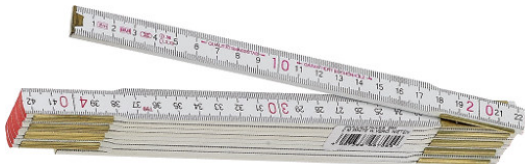

ΚΩΔΙΚΟΣ	ΜΗΚΟΣ
22.2268	2m

BMI®

Μέτρο απλό

Με λάστιχο



ΚΩΔΙΚΟΣ	ΜΗΚΟΣ
32.0002	16mmX3,6m
32.0151	19mmX5m
32.0003	25mmX5m
32.0008	25mmX7,5m
32.0004	25mmX10m

ASSIST®**Μέτρο μαγνητικό**

Με λάστιχο ΑΑ



ΚΩΔΙΚΟΣ	ΜΗΚΟΣ
32.0005	19mmX3,6m
32.0006	25mmX5,5m
32.0007	25mmX7,5m

ASSIST®**Μέτροταινία**

Με λάμα από ανθρακούχο ατσάλι



ΚΩΔΙΚΟΣ	ΜΗΚΟΣ
56.0006	3mX16mm
56.0120	5mX19mm

DEKTON**Μέτροταινία**

Με λάμα από ανθρακούχο ατσάλι



ΚΩΔΙΚΟΣ	ΜΗΚΟΣ
56.0007	7,5mX25mm
56.0008	10mX25mm

DEKTON**Μέτροταινία**

Με λάμα από ανθρακούχο ατσάλι



ΚΩΔΙΚΟΣ	ΜΗΚΟΣ
4802-57.2384	5mX19mm
4803-57.2385	7,5mX25mm

MAAN®**Μέτροταινία κορδέλα**

ΚΩΔΙΚΟΣ	ΜΗΚΟΣ
0190-57.2334	20mm
0191-57.0222	30mm
0623-57.0223	50mm

MAAN®

Μετροταινία φίμπερ



ΚΩΔΙΚΟΣ	ΜΗΚΟΣ
32.0023	20m
32.0024	25m
32.0025	30m
32.0026	50m

INTER

Μετροταινία φίμπερ



ΚΩΔΙΚΟΣ	ΜΗΚΟΣ
32.0026	50m

INTER

Μέτροταινία 3 σε 1

Με αλφάδι και laser 15m



ΚΩΔΙΚΟΣ	ΜΗΚΟΣ
55190-56.0311	2,4m

DEKTON

Μέτροταινία 5m



ΚΩΔΙΚΟΣ	ΜΗΚΟΣ
55102-56.0452	5m

DEKTON

Αναδευτήρας χρωμάτων απλός



ΚΩΔΙΚΟΣ	ΤΥΠΟΣ
32.0462	Ø60X420mm
32.0096	Ø85X420mm
32.0053	Ø100X600mm

Αναδευτήρας χρωμάτων

Ενισχυμένος



ΚΩΔΙΚΟΣ	ΤΥΠΟΣ
32.0052	Ø80X500mm

Αναδευτήρες διπλής ελίκωσης



ΚΩΔΙΚΟΣ	ΤΥΠΟΣ
32.0211	Ø80X400mm
32.0204	Ø120X600mm

Αναδευτήρες διπλής ελίκωσης

Με στρόγγυλη κεφαλή



ΚΩΔΙΚΟΣ	ΤΥΠΟΣ
32.0203	Ø120X600mm

Αναδευτήρας κόλλας μικρός



ΚΩΔΙΚΟΣ	ΤΥΠΟΣ
32.0212	Ø80X400mm

Αναδευτήρες διπλής ελίκωσης

3410 3411 3413



ΚΩΔΙΚΟΣ	ΤΥΠΟΣ
57.2320	Ø60X420mm
57.2321	Ø80X420mm
57.0171	Ø120X600mm

Αναδευτήρας κονιαμάτων

3386



ΚΩΔΙΚΟΣ	ΤΥΠΟΣ
57.0173	Ø100X600mm

Αναδευτήρας διπλής ελίκωσης

SDS Plus 3394



ΚΩΔΙΚΟΣ	ΤΥΠΟΣ
57.0060	Ø120X600mm

Αναδευτήρας αχλάδι κόλλας



ΚΩΔΙΚΟΣ	ΤΥΠΟΣ
04.4113	500X85mm

ambika

Αναδευτήρας κόλλας τετράγωνος



ΚΩΔΙΚΟΣ	ΤΥΠΟΣ
702-24/03.3328	

PROGNIK

Χαρτοταινίες Α' 60°C



ΚΩΔΙΚΟΣ	ΤΥΠΟΣ
20.4715	19mm
20.4716	25mm
20.4717	30mm
20.4718	38mm
20.4719	50mm

Ταινίες διπλής όψεως 38mm



ΚΩΔΙΚΟΣ	ΤΥΠΟΣ
20.4720	19mm
20.4721	25mm
20.4774	30mm

Ταινίες συσκευασίας

διάφανες & καφέ



ΚΩΔΙΚΟΣ	ΤΥΠΟΣ
20.4821	38mm Διάφανες
20.4820	38mm Καφέ
20.0147	50mm Διάφανες
03.3129	50mm Καφέ

Ταινίες αρμών γυψοσανίδας



ΚΩΔΙΚΟΣ	ΤΥΠΟΣ
20.4725	20m
20.4727	90m

Ταινίες υφασμάτινες με λινά

λευκή, μαύρη, γκρι



ΚΩΔΙΚΟΣ	ΤΥΠΟΣ
20.4726	50mmX10m

Ταινίες μονωτικές WONDER

Στενή: άσπρη, μαύρη, κόκκινη, κίτρινη, γκρι, πράσινη,
Φαρδιά: άσπρη, μαύρη



ΚΩΔΙΚΟΣ	ΤΥΠΟΣ
20.4724	19mm
20.4728	50mm
20.4729	Λευκή - Μαύρη 50mm

ΤΑΪΒΑΝ

Ταινίες αλουμινίου 50mm



ΚΩΔΙΚΟΣ	ΤΥΠΟΣ
20.4722	5m
20.4723	10m
20.4822	90m

ΤΑΪΒΑΝ

Ταινίες μονωτικές



ΚΩΔΙΚΟΣ	ΤΥΠΟΣ
222125-20.0122	19mmX20m



Ταινία duct tape

Με ύφανση



ΚΩΔΙΚΟΣ	ΤΥΠΟΣ
223015-56.0202	48mmX10m



Ταινίες διπλής όψης



ΚΩΔΙΚΟΣ	ΤΥΠΟΣ
224010-56.0128	24mmX5m



Ταινίες διπλής όψης



ΚΩΔΙΚΟΣ	ΤΥΠΟΣ
90805-56.0450	19mmX5m



Αυτοκόλλητο προφίλ χαραμάδων "P"

100m



ΚΩΔΙΚΟΣ	ΤΥΠΟΣ
0399-57.0142	Καφέ
6344-57.0143	Λευκό



Αυτοκόλλητη τσόχα

Για πόδια επίπλων



ΚΩΔΙΚΟΣ	ΤΥΠΟΣ
0770-57.0055	Καφέ



Ταινίες σημάσεως 70mm



ΚΩΔΙΚΟΣ	ΤΥΠΟΣ
20.4739	100m
09.9065	200m

Ταινία σήμανσης

Άσπρο-κόκκινο



ΚΩΔΙΚΟΣ	ΤΥΠΟΣ
0708-57.2354	50cmX2,5kg



Φαλτσέτα αλουμινίου

Με αυτόματο στοπ



ΚΩΔΙΚΟΣ	ΤΥΠΟΣ
32.0190	18mm

KINAZ**Φαλτσέτα με 3 λάμες**

Αυτόματο με λαστιχένια λαβή



Blister



ΚΩΔΙΚΟΣ	ΤΥΠΟΣ
32.0097	18mm

ASSIST®**Φαλτσέτα βαρέως τύπου**

Τύπου KDS

Διαθέσιμο και σε σακουλάκι



Blister



ΚΩΔΙΚΟΣ	ΤΥΠΟΣ
32.0021	18mm

KINAZ**Φαλτσέτα σουγιάς**

Για γυψοσανίδα και μουςαμά



ΚΩΔΙΚΟΣ	ΤΥΠΟΣ
56.0375	Σουγιάς

DEKTON**Φαλτσέτα μεταλλική**

Για γυψοσανίδα και μουςαμά



ΚΩΔΙΚΟΣ	ΤΥΠΟΣ
56.0416	150mm

DEKTON**Φαλτσέτα αλουμινίου**

Για γυψοσανίδα και μουςαμά



ΚΩΔΙΚΟΣ	ΤΥΠΟΣ
56.0207	150mm

DEKTON**Σετ 4 φαλτσέτες σπαστής λάμας**

Πλαστικές



ΚΩΔΙΚΟΣ	ΤΥΠΟΣ
56.0398	150mm

DEKTON**Σετ 2 φαλτσέτες σπαστής λάμας**

18mm και 9mm

+ ανταλλακτικές λεπίδες 9mm-18mm



ΚΩΔΙΚΟΣ	ΤΥΠΟΣ
60127-56.0101	Σετ

DEKTON

Μαχαιράκι γωνία αλουμινίου

με θήκη για την ζώνη για μουσαμά & γυψοσανίδα



ΚΩΔΙΚΟΣ	ΤΥΠΟΣ
03.3049	5cm λάμα

ΤΑΪΒΑΝ

Μαχαιράκι μεταλλικό

με ίσια λάμα μουσαμά και γυψοσανίδα



ΚΩΔΙΚΟΣ	ΤΥΠΟΣ
03.3166	5cm λάμα

ΤΑΪΒΑΝ

Φαλτσέτα με αντιολισθητική λαβή

Τύπου KDS



ΚΩΔΙΚΟΣ	ΤΥΠΟΣ
32.0238	18mm

ΚΙΝΑΣ

Μαχαιράκι Β/Τ μεταλλικό

με αντιολισθητική λαβή για μουσαμά και γυψοσανίδα



ΚΩΔΙΚΟΣ	ΤΥΠΟΣ
03.3165	5cm λάμα

ΤΑΪΒΑΝ

Μαχαιράκι Β/Τα μεταλλικό

με αντιολισθητική λαβή για μουσαμά και γυψοσανίδα +2 λάμες

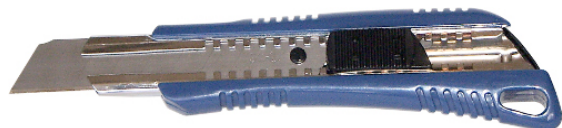

ΚΩΔΙΚΟΣ	ΤΥΠΟΣ
32.0578	18mm

INTER

Μαχαιράκι Β/Τ μεταλλικό

με αντιολισθητική λαβή για μουσαμά και γυψοσανίδα



ΚΩΔΙΚΟΣ	ΤΥΠΟΣ
1693-57.0027	18mm

MAAN®

Μαχαιράκι πλαστικό



ΚΩΔΙΚΟΣ	ΤΥΠΟΣ
1691-57.0221	18mm

MAAN®

Μαχαιράκια πλαστικά

Αυτόματο & ρυθμιζόμενη λάμα



ΚΩΔΙΚΟΣ	ΤΥΠΟΣ
9018-57.2343	18mm 24τεμ

MAAN®

Φαλτσέτα σουγιάς

Για γυψοσανίδα και μουσαμά



ΚΩΔΙΚΟΣ	ΤΥΠΟΣ
60115-56.0476	Σουγιάς

Λάμα σπαστή ίσια για φαλτσέτα

ΚΩΔΙΚΟΣ	ΤΥΠΟΣ
03.3070	18mm

Ξύστρα τζαμιών

Τύπου Stanley



Blister



ΚΩΔΙΚΟΣ	ΤΥΠΟΣ
32.0020	50mm

ΚΙΝΑΣ

Ανταλλακτικές λεπίδες

Τραπεζοειδείς σετ 5 τεμαχίων



Blister



ΚΩΔΙΚΟΣ	ΤΥΠΟΣ
32.0022	50mm

ΚΙΝΑΣ

Ξύστρα δαπέδου και τζαμιών

φαρδιά



ΚΩΔΙΚΟΣ	ΤΥΠΟΣ
03.3050	90mm

ΤΑΪΒΑΝ

Λάμα ανταλλακτική

φαρδιάς ξύστρας



ΚΩΔΙΚΟΣ	ΤΥΠΟΣ
03.3249	90mm

ΤΑΪΒΑΝ

Ξύστρα κονταριού

για εμφανή μπετά

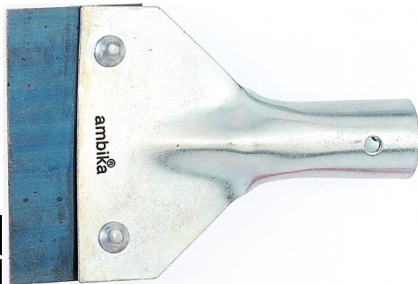

ΚΩΔΙΚΟΣ	ΤΥΠΟΣ
04.4103	4"
04.4104	6"
04.4116	9"

ambika

Ανταλλακτικές λεπίδες



ΚΩΔΙΚΟΣ	ΤΥΠΟΣ
60190-56.0118	20 τεμ.

DEKTON

Ψαλίδι λαμαρίνας

Τύπου Αμερικής



ΚΩΔΙΚΟΣ	ΤΥΠΟΣ
32.0012	10"

ΚΙΝΑΣ**Ψαλίδι λαμαρίνας**

Τύπου Αμερικής



ΚΩΔΙΚΟΣ	ΤΥΠΟΣ
03.3047	250mm

ΤΑΪΒΑΝ**Ψαλίδι λαμαρίνας ίσιο**

ΚΩΔΙΚΟΣ	ΤΥΠΟΣ
03.3027	250mm

ΤΑΪΒΑΝ**Ψαλίδι λαμαρίνας ίσιο**

ΚΩΔΙΚΟΣ	ΤΥΠΟΣ
20928-56.0236	

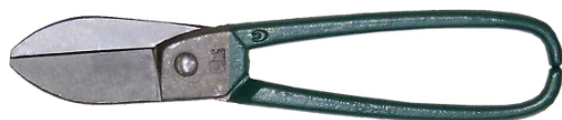
DEKTON**Ψαλίδι λαμαρίνας ίσιο τύπου
Τουρκίας**

ΚΩΔΙΚΟΣ	ΤΥΠΟΣ
27.0100	200mm
27.0101	250mm
27.0102	300mm



Ράμα και κιμωλία



ΚΩΔΙΚΟΣ	ΤΥΠΟΣ
45310-56.0464	



Πριόνι γυψοσανίδας

διπλό ψιλό δόντι
αντιολισθητική λαβή



ΚΩΔΙΚΟΣ	ΤΥΠΟΣ
03.3045	9"

ΚΙΝΑΣ

Πριόνι γυψοσανίδας



ΚΩΔΙΚΟΣ	ΜΗΚΟΣ
1158-150/55.0048	150mm



Διαβήτης χειρός γυψοσανίδας



ΚΩΔΙΚΟΣ	ΜΗΚΟΣ
03.3194	150mm

ΤΑΪΒΑΝ

Διαβήτης γυψοσανίδας

ρυθμιζόμενος με προστατευτικό



ΚΩΔΙΚΟΣ	ΜΗΚΟΣ
03.3195	220mm
03.3196	305mm

ΤΑΪΒΑΝ

Ξεγάτσα YTONG

για ελαφρομπετόν με BINTI



ΚΩΔΙΚΟΣ	ΜΗΚΟΣ
11.1026	760mm



Μπαλαντέζες καρούλι

Με 4 υποδοχές πρίζας Schuco



ΚΩΔΙΚΟΣ	ΤΥΠΟΣ
32.0074	3ΧØ1,5mm 25m
32.0075	3ΧØ1,5mm 30m

ΚΙΝΑΣ**Πολύπριζα**

Με διακόπτη και 1,5m καλώδιο



ΚΩΔΙΚΟΣ	ΤΥΠΟΣ
32.0081	3 θέσεων
32.0082	4 θέσεων
32.0083	5 θέσεων

ΚΙΝΑΣ**Μπαλαντέζα φως συνεργείου**

ΚΩΔΙΚΟΣ	ΤΥΠΟΣ
32.0073	10m

ΚΙΝΑΣ

Φακός αδιάβροχος με 2 μπαταρίες



ΚΩΔΙΚΟΣ	ΤΥΠΟΣ
32.0057	250mm

ASSIST®

Μπαλαντέζα

Με μαγνήτη και γάντζο
4ΧΑΑ



ΚΩΔΙΚΟΣ	ΤΥΠΟΣ
50610-56.0280	με 72 led

DEKTON

Φακός κεφαλής με led

3 σκάλες
3ΧΑΑΑ



ΚΩΔΙΚΟΣ	ΤΥΠΟΣ
50510-56.0099	

DEKTON

Φακός κεφαλής με 7 led

3 σκάλες
3ΧΑΑΑ



ΚΩΔΙΚΟΣ	ΤΥΠΟΣ
50500-56.0127	

DEKTON

Φακός μανταλάκι με led

3ΧΑΓ13



ΚΩΔΙΚΟΣ	ΤΥΠΟΣ
50542-56.0241	

DEKTON

Ανακλαστήρας ποδηλάτου με led



ΚΩΔΙΚΟΣ	ΤΥΠΟΣ
50550-56.0356	

DEKTON

Φακός με 9 led



ΚΩΔΙΚΟΣ	ΤΥΠΟΣ
50660-56.0039	

DEKTON

Ισχυρός φακός με 13 led

Λειτουργεί
με μπαταρία 6V
(δεν περιέχεται)



ΚΩΔΙΚΟΣ	ΤΥΠΟΣ
50650-56.0100	

DEKTON

Φακός με 9 led

Λειτουργεί
με μπαταρίες AAA

**ΚΩΔΙΚΟΣ****ΤΥΠΟΣ**

50562-56.0075

DEKTON**Φακός με 9 led**

Λειτουργεί
με μπαταρίες AAA εκθετήριο

**ΚΩΔΙΚΟΣ****ΤΥΠΟΣ**

330060-56.0038

BROOKSTONE**Φακός με 9 led**

Λειτουργεί
με μπαταρίες AAA εκθετήριο

**ΚΩΔΙΚΟΣ****ΤΥΠΟΣ**

330070-56.0227

BROOKSTONE**Φακός με 24+3 led κρεμαστός**

Λειτουργεί
με μπαταρίες AAA εκθετήριο

**ΚΩΔΙΚΟΣ****ΤΥΠΟΣ**

350810-56.0204

BROOKSTONE**Φακός με 24 led κρεμαστός**

Λειτουργεί
με μπαταρίες AAA

**ΚΩΔΙΚΟΣ****ΤΥΠΟΣ**

350800-56.0365

BROOKSTONE**Φακός με 6 led**

Λειτουργεί
με μπαταρίες AAA
περιστρεφόμενη
κεφαλή

**ΚΩΔΙΚΟΣ****ΤΥΠΟΣ**

350845-56.0098

BROOKSTONE**Φακός μπάρα φωτός με led**

Με 4 λειτουργίες

**ΚΩΔΙΚΟΣ****ΤΥΠΟΣ**

50555-56.0088

DEKTON**Προβολέας επαναφορτιζόμενος**

1 εκατομμύριο κεριά

**ΚΩΔΙΚΟΣ****ΤΥΠΟΣ**

900933-56.0231

GOOD YEAR

Φακός στυλό μεταλλικός

50m



ΚΩΔΙΚΟΣ	ΤΥΠΟΣ
50690-56.0448	0,5W



Φακός με ρυθμιζόμενη εστίαση

56.0037



ΚΩΔΙΚΟΣ	ΤΥΠΟΣ
506561B-56.0195	3W



Φακός μπρελόκ

Με ανοικτήρι μπουκαλιών



ΚΩΔΙΚΟΣ	ΤΥΠΟΣ
50540-56.0074	3W



Φακός ηλιακός με 10 led



ΚΩΔΙΚΟΣ	ΤΥΠΟΣ
350830-56.0067	



Φακός με δυναμό σκανδάλη

2 led



ΚΩΔΙΚΟΣ	ΤΥΠΟΣ
350840-56.0068	



Φακός με σπαστή κεφαλή

6 led



ΚΩΔΙΚΟΣ	ΤΥΠΟΣ
350845-56.0098	



Φακός τηλεσκοπικός σπαστός

Με 3 led και μαγνήτη



ΚΩΔΙΚΟΣ	ΤΥΠΟΣ
60710-56.0282	



Φακός στυλό με COB led

Με μαγνήτη



ΚΩΔΙΚΟΣ	ΤΥΠΟΣ
50685-56.0447	



Φακός μίνι

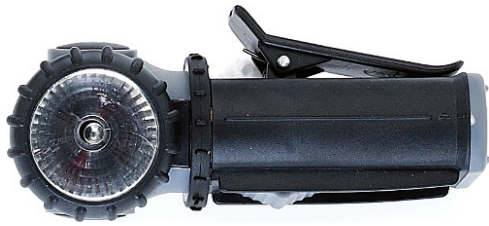

ΚΩΔΙΚΟΣ	ΤΥΠΟΣ
09.9171	

TOOLVIZION

Φακός επαναφορτιζόμενος



ΚΩΔΙΚΟΣ	ΤΥΠΟΣ
09.9121	

TOOLVIZION

Φωτιστικό γραφείου με 60 led

Με μεγεθυντικό φακό



ΚΩΔΙΚΟΣ

ΤΥΠΟΣ

50695-56.0196

DEKTON

Μεγεθυντικός φακός με led

Λευκός



ΚΩΔΙΚΟΣ

ΤΥΠΟΣ

60260-56.0089

DEKTON

Μεγεθυντικός φακός με βάση

Με κροκοδειλάκια



ΚΩΔΙΚΟΣ

ΤΥΠΟΣ

60242-56.0430

DEKTON

Στοπ πόρτας

αυτοκόλλητα ή βιδωτά 2τεμ.

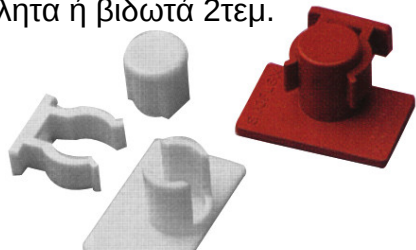

ΚΩΔΙΚΟΣ	ΤΥΠΟΣ
3051/2/01.1143	Λευκά
3056/2/01.1144	Κόκκινα

SIROFLEX

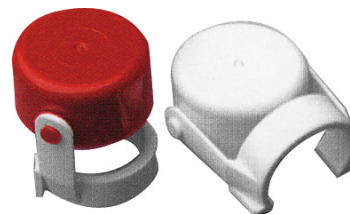
Τάπες μπουκαλιού 4τεμ.

ΚΩΔΙΚΟΣ	ΤΥΠΟΣ
3090/4/01.1140	Λευκά

SIROFLEX

Στήριγματα σκούπας

αυτοκόλλητα ή βιδωτά 4τεμ.

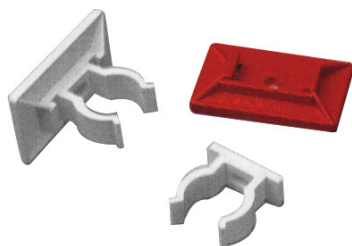

ΚΩΔΙΚΟΣ	ΤΥΠΟΣ
3128/4/01.1141	Λευκά

SIROFLEX

Στήριγματα πετσέτας

αυτοκόλλητα ή βιδωτά 4τεμ.

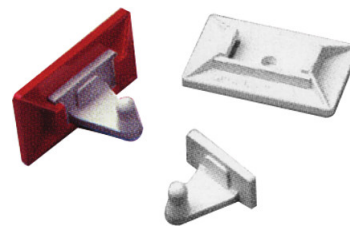

ΚΩΔΙΚΟΣ	ΤΥΠΟΣ
3131/4/01.1142	Λευκά

SIROFLEX

Κανταράκια

ΚΩΔΙΚΟΣ	ΤΥΠΟΣ
27.0047	12,5kg
27.0048	25kg
27.0049	50kg

**Ζυγαριά κρεμαστή + μέτρο**

ΚΩΔΙΚΟΣ	ΤΥΠΟΣ
32.0130	22kg

ΚΙΝΑΣ

Ζυγαριά πάγκου

ΚΩΔΙΚΟΣ	ΤΥΠΟΣ
32.0599	5kg
32.0630	10kg
32.0363	20kg
32.0253	50kg

ΚΙΝΑΣ

Δίσκοι κοπής μαρμάρου

Ψιλοί



ΚΩΔΙΚΟΣ	ΤΥΠΟΣ
06.6083	115X1,6
06.6099	125X1,6
06.6101	230X1,8

ROTTLUFF

Δίσκοι κοπής inox ίσιοι PROMAX INOX T41

ΚΩΔΙΚΟΣ	ΤΥΠΟΣ
06.6082	115X0,8
06.6044	115X1
06.6086	125X1
06.6045	180X1,6
06.6034	180X2
06.6055	230X1,9
06.6120	230X2



ROTLUFF

Δίσκοι κοπής inox ίσιοι PROGRESS INOX T41

ΚΩΔΙΚΟΣ	ΤΥΠΟΣ
06.6127	115X1
06.6128	125X1



ROTLUFF

Δίσκοι κοπής σιδήρου ίσιοι PROMAX STEEL T41

ΚΩΔΙΚΟΣ	ΤΥΠΟΣ
06.6119	115X2
06.6120 ΛΑΘΟΣ!	230X2



ROTLUFF

Δίσκοι κοπής σιδήρου ίσιοι PREMIUMFLEX STEEL T41

ΚΩΔΙΚΟΣ	ΤΥΠΟΣ
06.6002	115X3
06.6051	125X3
06.6049	180X3
06.6005	230X3



ROTLUFF

Δίσκοι κοπής πέτρας ίσιοι **λεπτοί** PREMIUMFLEX STONE T41

ΚΩΔΙΚΟΣ	ΤΥΠΟΣ
06.6083	115X1,6
06.6099	125X1,6
06.6117	180X1,6
06.6035	230X1,9



ROTLUFF

Δίσκοι κοπής πέτρας κούρμπα PREMIUMFLEX STONE T42

ΚΩΔΙΚΟΣ	ΤΥΠΟΣ
06.6012	115X3
06.6053	125X3
06.6013	180X3
06.6014	230X3



ROTLUFF

Δίσκοι κοπής σιδήρου ίσιοι PREMIUMFLEX STEEL T41

Για σταθερό τροχό

ΚΩΔΙΚΟΣ	ΤΥΠΟΣ
06.6052	350x2,6
06.6063	400x4



ROTLUFF

Δίσκοι κοπής πέτρας ίσιοι PREMIUMFLEX STONE T41

Για σταθερό τροχό

ΚΩΔΙΚΟΣ	ΤΥΠΟΣ
06.6066	300x3



ROTLUFF

**Δίσκοι λείανσης σιδήρου
PREMIUMFLEX STEEL T27**



ΚΩΔΙΚΟΣ	ΤΥΠΟΣ
06.6050	115X6
06.6096	125X6
06.6009	180X6,5
06.6011	230X6,5

ROTLUFF

**Δίσκοι λείανσης χυτοσιδήρου
PROMAX T27**



ΚΩΔΙΚΟΣ	ΤΥΠΟΣ
06.6118	180X8

ROTLUFF

**Διαμαντόδισκος γενικής χρήσης
VDCM MULTI**



ΚΩΔΙΚΟΣ	ΤΥΠΟΣ
	115X2

ROTLUFF

**Διαμαντόδισκος
PROMAX TURBO HP S12
για οπλισμένο μπετόν**



ΚΩΔΙΚΟΣ	ΤΥΠΟΣ
24.1089	115X12
24.1090	125X12
24.1091	230X12

ROTLUFF

**Διαμαντόδισκος δομικών υλικών
PROMAX LD3 S13**



ΚΩΔΙΚΟΣ	ΤΥΠΟΣ
06.6023	115X13
06.6025	230X13

ROTLUFF

**Διαμαντόδισκος δομικών υλικών
PREMIUMFLEX TURBO S10
Καθαρής κοπής**



ΚΩΔΙΚΟΣ	ΤΥΠΟΣ
06.6125	115X10
06.6124	230X10

ROTLUFF

**Διαμαντόδισκος δομικών υλικών
BASE-X BLUE CUT S10**



ΚΩΔΙΚΟΣ	ΤΥΠΟΣ
06.6040	115X10
06.6070	125X10
06.6041	180X10
06.6042	230X10

ROTLUFF

**Διαμαντόδισκος κεραμικών
PROAX FAST CUT S7**

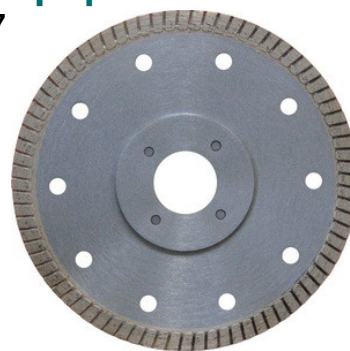

ΚΩΔΙΚΟΣ	ΤΥΠΟΣ
06.6102	115X7
06.2503	125X7
06.2504	180X7
06.2505	230X7

ROTLUFF

Διαμαντόδισκος BASE-X TC7



ΚΩΔΙΚΟΣ	ΤΥΠΟΣ
06.6067	115X7
06.6090	125X7
06.6068	180X7
06.6069	230X7

ROTTLUFF

Διαμαντόδισκος BASE-X FC7 "ECO"



ΚΩΔΙΚΟΣ	ΤΥΠΟΣ
06.6046	115X7
06.6071	125X7
06.6047	180X7
06.6022	230X7

ROTTLUFF

Διαμαντόδισκοι LD-3

για μπετό και γρανίτη



ΚΩΔΙΚΟΣ	ΤΥΠΟΣ
06.6089	125
06.6027	180

ROTTLUFF

Δίσκοι λείανσης πολύπτεροι 115mm BASE-X SLTR



ΚΩΔΙΚΟΣ	ΤΥΠΟΣ
06.6122	ZK36
31.3111	ZK40
31.3112	ZK60
31.3113	ZK80
31.3114	ZK100
31.3115	ZK120

ROTTLUFF

Δίσκοι ημιεύκαμπτοι 115mm SHF 115

Για εμφανή μπετά



ΚΩΔΙΚΟΣ	ΤΥΠΟΣ
60.0016	C24
60.0017	C36
60.0018	C60

ROTTLUFF

Δίσκοι κοπής δομικών υλικών 115mm



ΚΩΔΙΚΟΣ	ΤΥΠΟΣ
80430-56.0212	3 τεμ.



Διαμαντόδισκος



ΚΩΔΙΚΟΣ	ΤΥΠΟΣ
80450-56.0030	115mm
80455-56.0031	230mm



Διαμαντόδισκοι 115mm σετ



ΚΩΔΙΚΟΣ	ΤΥΠΟΣ
80452-56.0404	3 τεμ.



Δίσκος κοπής inox



ΚΩΔΙΚΟΣ	ΤΥΠΟΣ
80410-56.0030	115X1mm



Βάση τροχού με velcro



ΚΩΔΙΚΟΣ	ΤΥΠΟΣ
03.3461	115mm
03.3528	125mm



Πολύπτερος δίσκος λείανσης 115mm



ΚΩΔΙΚΟΣ	ΤΥΠΟΣ
6231-57.0067	P40
6232-57.0068	P60
6233-57.0069	P80
6234-57.0070	P100
6235-57.0071	P120



Διαμαντόδισκος turbo



ΚΩΔΙΚΟΣ

ΤΥΠΟΣ

80470-56.0466

115mm

Συρματόβουρτσες δραπεάνου

Ίσιες με αξονάκι



Blister



ΚΩΔΙΚΟΣ	ΤΥΠΟΣ
32.0308	Ø50
32.0063	Ø60
32.0064	Ø75
32.0065	Ø100

KINAS

Συρματόβουρτσες δραπεάνου

Καμπάνα με αξονάκι



Blister



ΚΩΔΙΚΟΣ	ΤΥΠΟΣ
32.0843	Ø50
32.0066	Ø60
32.0067	Ø75
32.0068	Ø100

KINAS

Συρματόβουρτσες τροχού

M14 με κοσιίδα



ΚΩΔΙΚΟΣ	ΤΥΠΟΣ
32.0855	Ø65
32.0050	Ø75
32.0051	Ø100

KINAS

Συρματόβουρτσες τροχού

M14 σγουρές



ΚΩΔΙΚΟΣ	ΤΥΠΟΣ
32.0048	Ø65
32.0891	Ø75
32.0049	Ø100
32.0891	Ø125

KINAS

Συρματόβουρτσες δραπεάνου

Πινέλο με αξονάκι



Blister

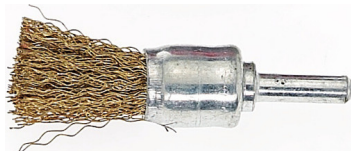

ΚΩΔΙΚΟΣ	ΤΥΠΟΣ
32.0046	Ø12
32.0047	Ø17
32.0275	Ø25

KINAS

Συρματόβουρτσα δίσκου

DT80510

M14 στριφτή



Blister



ΚΩΔΙΚΟΣ	ΤΥΠΟΣ
56.0434	75mm

DEKTON

Συρματόβουρτσα δίσκου

DT80512

M14 με κοσιίδα



Blister



ΚΩΔΙΚΟΣ	ΤΥΠΟΣ
56.0318	100mm

DEKTON

Συρματόβουρτσα δίσκου

DT80514

M14 με κοσιίδα



Blister



ΚΩΔΙΚΟΣ	ΤΥΠΟΣ
56.0319	65mm

DEKTON

Σετ συρματόβουρτσες

Με άξονα 6mm



ΚΩΔΙΚΟΣ	ΤΥΠΟΣ
80505-56.0277	6 τεμ.

Βάσεις τροχού για γυαλόχαρτο

Απλό



Blister

ΚΩΔΙΚΟΣ	ΤΥΠΟΣ
32.0069	Ø115
32.0070	Ø125
32.0245	Ø180

INTER**Βάσεις τροχού για γυαλόχαρτο**

Με Velcro



Blister

ΚΩΔΙΚΟΣ	ΤΥΠΟΣ
32.0125	Ø115
32.0243	Ø125
32.0244	Ø150

INTER**Κλειδί τροχού ρυθμιζόμενο**

ΚΩΔΙΚΟΣ	ΤΥΠΟΣ
03.3021	Ø115-Ø230

INTER

Μαγνητικές γωνίες συγκράτησης
Για ηλεκτροκόλληση



ΚΩΔΙΚΟΣ	ΤΥΠΟΣ
30930-56.0002	25lb



Μαγνητικές γωνίες συγκράτησης
Για ηλεκτροκόλληση



ΚΩΔΙΚΟΣ	ΤΥΠΟΣ
30932-56.0003	50lb



Μαγνητικές γωνίες συγκράτησης
Για ηλεκτροκόλληση



ΚΩΔΙΚΟΣ	ΤΥΠΟΣ
30934-56.0004	75lb



Γυαλιά ηλεκτροκολήσεως 9X11



ΚΩΔΙΚΟΣ	ΤΥΠΟΣ
20.4819	Λευκά
32.0131	Μαύρα

ΚΙΝΑΣ

Γυαλιά κλαπέ ηλεκτροκόλλησης



ΚΩΔΙΚΟΣ	ΤΥΠΟΣ
03.3026	

ΚΙΝΑΣ

Μάσκα κεφαλής ηλεκτροκόλλησης



ΚΩΔΙΚΟΣ	ΤΥΠΟΣ
03.3175	

ΤΑΪΒΑΝ

Μάσκα ηλεκτροκόλλησης
τετράγωνη



ΚΩΔΙΚΟΣ	ΤΥΠΟΣ
03.3220	

ΤΑΪΒΑΝ

Τσιμπίδα ηλεκτροκόλλησης



ΚΩΔΙΚΟΣ	ΤΥΠΟΣ
03.3258	300A
03.3259	500A

ΤΑΪΒΑΝ

Γείωση ηλεκτροκόλλησης



ΚΩΔΙΚΟΣ	ΤΥΠΟΣ
03.3378	

ΤΑΪΒΑΝ

Τσιμπίδα γείωσης χάλκινη
ηλεκτροκόλλησης

ΚΩΔΙΚΟΣ	ΤΥΠΟΣ
03.3254	

ΤΑΪΒΑΝ

Φόρμα εργασίας ολόσωμη



ΚΩΔΙΚΟΣ	M
70804-56.0079	XL
70805-56.0080	XXL

Λουκέτα ορειχάλκινα

Βαρέως τύπου

ΚΩΔΙΚΟΣ	ΜΕΓΕΘΟΣ
20.0153	20mm
20.0028	25mm
20.0117	30mm
20.0119	40mm
20.121	50mm
20.0127	60mm
20.4799	75mm



INTER

Λουκέτα σιδερένια

Με επικάλυψη τιτανίου

ΚΩΔΙΚΟΣ	ΜΕΓΕΘΟΣ
32.0612	25mm
20.4893	30mm
20.4894	40mm
20.4895	50mm
20.4096	60mm
20.4902	75mm



INTER

Λουκέτα ανοξείδωτα

ΚΩΔΙΚΟΣ	ΜΕΓΕΘΟΣ
32.0433	30mm
32.0434	40mm
32.0435	50mm
32.0436	60mm



INTER

Λουκέτα ορειχάλκινα μακρύλαιμα

ΚΩΔΙΚΟΣ	ΜΕΓΕΘΟΣ
20.0132	30mm
20.2511	40mm
20.2512	50mm
20.4763	63mm



INTER

Λουκέτο με 4ψήφιο κωδικό



ΚΩΔΙΚΟΣ	ΤΥΠΟΣ
70170-56.0172	80mm



DEKTON

Σετ 2 λουκέτα με κωδικό



ΚΩΔΙΚΟΣ	ΤΥΠΟΣ
70175-56.0018	



DEKTON

Λουκέτο τάκου inox

ΚΩΔΙΚΟΣ	ΤΥΠΟΣ
39.0007	75mm
39.0008	93mm



ICSA

Λουκέτο τάκου

ΚΩΔΙΚΟΣ	ΤΥΠΟΣ
49.0040	50mm
49.0010	70mm
49.0011	90mm



ICSA

Λουκέτο στρόγγυλο με κλειδί



ΚΩΔΙΚΟΣ	ΤΥΠΟΣ
70150-56.0376	60mm



Λουκέτο τάκου



ΚΩΔΙΚΟΣ	ΤΥΠΟΣ
70140-56.0110	80mm



Λουκέτο τάκου



ΚΩΔΙΚΟΣ	ΤΥΠΟΣ
70142-56.0171	90mm



Λουκέτο τάκου



ΚΩΔΙΚΟΣ	ΤΥΠΟΣ
70144-56.0093	100mm



Λουκέτο γκρι



ΚΩΔΙΚΟΣ	ΤΥΠΟΣ
70105-56.0090	38mm
70110-56.0077	50mm
70112-56.0092	63mm



Λουκέτο γκρι μακρύλαιμο



ΚΩΔΙΚΟΣ	ΤΥΠΟΣ
70114-56.0078	50mm
70116-56.0111	50mm



Λουκέτο μακρύλαιμο

Αδιάβροχο



ΚΩΔΙΚΟΣ	ΤΥΠΟΣ
70162-56.0216	40mm



Λουκέτο

Αδιάβροχο



ΚΩΔΙΚΟΣ	ΤΥΠΟΣ
70160-56.0217	40mm



Αλυσίδα λουκέτου



ΚΩΔΙΚΟΣ	ΤΥΠΟΣ
70220-56.0215	1m



Συρματόσχοινο λουκέτου



ΚΩΔΙΚΟΣ	ΤΥΠΟΣ
70305-56.0432	10mmX5m



Σετ 4 λαβές μεταλλικές



ΚΩΔΙΚΟΣ

ΤΥΠΟΣ

70298-56.0206

125mm

DEKTON

Κλειδαριά εξώπορτας

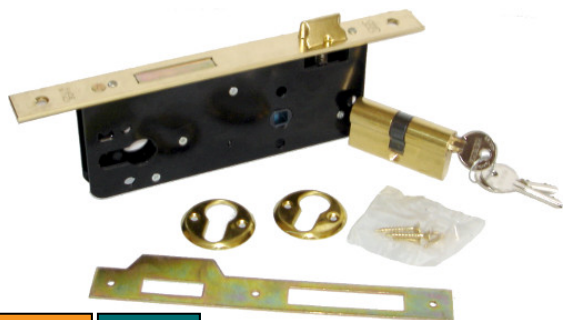

ΚΩΔΙΚΟΣ	ΤΥΠΟΣ
39.0029	

Κλειδαριά γλωσσού



ΚΩΔΙΚΟΣ	ΤΥΠΟΣ
39.0004	20mm
39.0021	25mm
39.0016	30mm
39.0017	35mm

Κλειδαριά γλωσσού σιδηρόπορτας

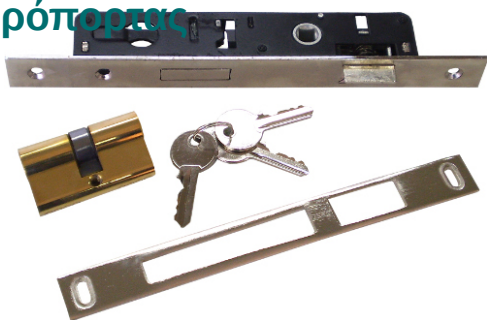

ΚΩΔΙΚΟΣ	ΤΥΠΟΣ
32.0534	20mm

PROGNIK

Κλειδαριά γλωσσού σκέτη

Χωρίς κύλινδρο



ΚΩΔΙΚΟΣ	ΤΥΠΟΣ
49.0001	20
49.0002	25
49.0003	30
49.0004	35

ICSA

Κλειδαριά εξόπορτας

Χωρίς κύλινδρο



ΚΩΔΙΚΟΣ	ΤΥΠΟΣ
49.0008	45/90

ICSA

Κλειδαριά ηλεκτροκό

Με κουμπί



ΚΩΔΙΚΟΣ	ΤΥΠΟΣ
49.0000	

ICSA

Κλειδαριά κουτιαστή



ΚΩΔΙΚΟΣ	ΤΥΠΟΣ
32.0532	Αριστερή
32.0533	Δεξιά

PROGNIK

Κλειδαριά κουτιαστή



ΚΩΔΙΚΟΣ	ΤΥΠΟΣ
49.0016	Αριστερή
49.0015	Δεξιά

ICSA

Μύλος κλειδαριάς



ΚΩΔΙΚΟΣ	ΤΥΠΟΣ
P1010172	

???

Μύλος κλειδαριάς



ΚΩΔΙΚΟΣ	ΤΥΠΟΣ
ICSA 150-6	

???

Μύλος κλειδαριάς χρυσός



ΚΩΔΙΚΟΣ	ΤΥΠΟΣ
0666-57.0084	30-30

MAAN[®]

Μύλος κλειδαριάς ασημί



ΚΩΔΙΚΟΣ	ΤΥΠΟΣ
1785-57.0083	30-30

MAAN[®]

Μύλος κλειδαριάς



ΚΩΔΙΚΟΣ	ΤΥΠΟΣ
ICSA 150-6	

???

Ελατήριο πόρτας

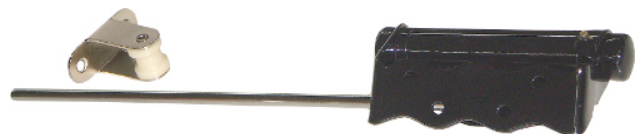

ΚΩΔΙΚΟΣ	ΤΥΠΟΣ
03.3438	90X250mm

???

Μηχανισμός εξώπορτας



ΚΩΔΙΚΟΣ	ΤΥΠΟΣ
49.0007	

ICSA[®]

Συρματόσχοινο ποδηλάτου με λουκέτο



ΚΩΔΙΚΟΣ	ΤΥΠΟΣ
70308-56.0162	Ø3X300mm



Λουκέτο ποδηλάτου με 4ψήφιο κωδικό



ΚΩΔΙΚΟΣ	ΤΥΠΟΣ
70310-56.0019	Ø8X650mm



Λουκέτο ποδηλάτου με κλειδί



ΚΩΔΙΚΟΣ	ΤΥΠΟΣ
70340-56.0377	Ø15X900mm



Λουκέτο ποδηλάτου με κλειδί



ΚΩΔΙΚΟΣ	ΤΥΠΟΣ
70335-56.0020	Ø12X1m



Λουκέτο ποδηλάτου πέταλο

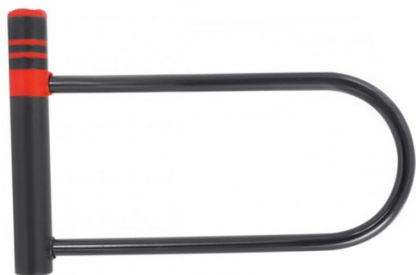

ΚΩΔΙΚΟΣ	ΤΥΠΟΣ
70380-56.0061	295*195*260mm



Λουκέτο μοτοσυκλέτας

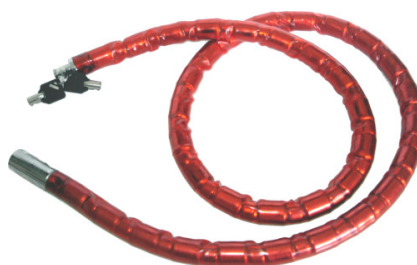

ΚΩΔΙΚΟΣ	ΤΥΠΟΣ
DSC02920	

???

Πολυεστερικό σχοινί Ø4mm

Καρούλι



ΚΩΔΙΚΟΣ	ΤΥΠΟΣ
70630-56.0197	20m

Πολυεστερικό σχοινί Ø5,5mm

Καρούλι



ΚΩΔΙΚΟΣ	ΤΥΠΟΣ
70632-56.0198	15m

Ιμάντας πρόσδεσης φορτίων

Με κασάνια



ΚΩΔΙΚΟΣ	ΤΥΠΟΣ
70627-56.0413	25mmX4,5m

Ιμάντας πρόσδεσης φορτίων

Με κασάνια



ΚΩΔΙΚΟΣ	ΤΥΠΟΣ
70610-56.0024	25mmX25ft
70615-56.0378	25mmX4,5m

Ιμάντας πρόσδεσης φορτίων

Με κασάνια

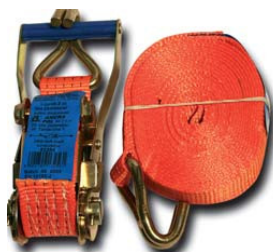

ΚΩΔΙΚΟΣ	ΤΥΠΟΣ
1395-57.	4T, 50mm/8m
4320-57.	4T, 50mm/12m

Σετ 2 ιμάντες βαλίτσας



ΚΩΔΙΚΟΣ	ΤΥΠΟΣ
70690-56.0106	1"X15ft

Γωνίες ραφιών λευκές



ΚΩΔΙΚΟΣ	ΜΕΓΕΘΟΣ
32.0041	150X200mm
32.0042	200X250mm
32.0043	250X300mm
32.0044	300X350mm
32.0045	350X400mm

KINAS

Σύρτες αλουμινίου

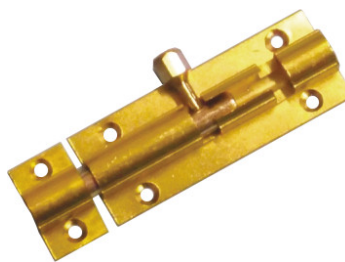

ΚΩΔΙΚΟΣ	ΜΕΓΕΘΟΣ
P3110021	

KINAS

Σύρτες λουκέτου στρόγγυλοι

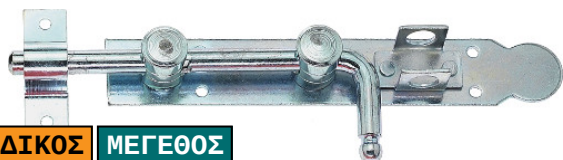

ΚΩΔΙΚΟΣ	ΜΕΓΕΘΟΣ
32.0598	120mm
32.0077	160mm
32.0078	200mm
32.0108	250mm
32.0109	300mm

KINAS

Σετ 4 λαβές πόρτας



ΚΩΔΙΚΟΣ	ΤΥΠΟΣ
70298-56.0206	5"

DEKTON

Γάντζος τοίχου



ΚΩΔΙΚΟΣ	ΤΥΠΟΣ
70560-56.0203	10mm

DEKTON

Κρεμαστάρι τοίχου

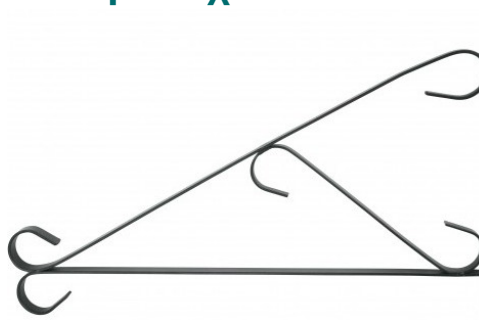

ΚΩΔΙΚΟΣ	ΤΥΠΟΣ
46705-56.0373	380mm

ΟΑΚΔΕΝΕ

Βίδα άγκιστρο ντουλαπιού



ΚΩΔΙΚΟΣ	ΤΥΠΟΣ
0157-57.2390	

ΜΑΑΝ

Στήλωμα πόρτας



ΚΩΔΙΚΟΣ	ΤΥΠΟΣ
0156-57.0053	

ΜΑΑΝ

Θερμόμετρο τοίχου



ΚΩΔΙΚΟΣ

ΤΥΠΟΣ

46300-56.0060

Ξύλινο

ΟΑΚΔΕΝΕ

Αλφάδι μίνι

Πλαστικό μαγνητικό

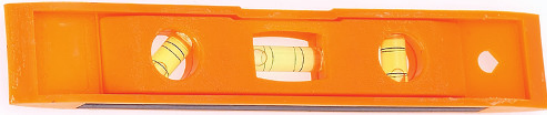

ΚΩΔΙΚΟΣ	ΜΗΚΟΣ
32.0029	225mm

KINAS

Αλφάδι μίνι

Αλουμινίου μαγνητικό



ΚΩΔΙΚΟΣ	ΜΗΚΟΣ
32.0030	225mm

KINAS

Αλφάδι μίνι αλουμινίου μαγνητικό

Βαρέως τύπου



ΚΩΔΙΚΟΣ	ΜΗΚΟΣ
55210-56.0169	230mm

DEKTON

Αλφάδι μίνι αλουμινίου



ΚΩΔΙΚΟΣ	ΜΗΚΟΣ
55220-56.0009	230mm

DEKTON

Αλφάδι μίνι 3 τεμαχίων μαγνητικό



ΚΩΔΙΚΟΣ	ΜΗΚΟΣ
55222-56.0411	230mm

DEKTON

Αλφάδι κλειστού τύπου

Με τρεις αμπούλες

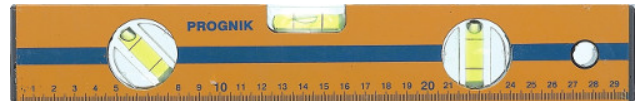

ΚΩΔΙΚΟΣ	ΜΗΚΟΣ
32.0112	30cm
32.0113	40cm
32.0114	50cm
32.0115	60cm
32.0116	80cm
32.0117	100cm

PROGNIK

Αλφάδι κλειστού τύπου

2% απόκλιση. Με δύο αμπούλες. Έξτρα διαγράμμιση $\pm 0,5\%$



ΚΩΔΙΚΟΣ	ΜΗΚΟΣ	ΚΩΔΙΚΟΣ	ΜΗΚΟΣ
22.2255	30cm	22.2233	100cm
22.2254	40cm	22.2253	120cm
22.2241	50cm	22.2235	150cm
22.2257	60cm	22.2236	200cm
22.2243	80cm		

BMI

Αλφάδι κλειστού τύπου μαγνητικό

2% απόκλιση. Με δύο αμπούλες. Έξτρα διαγράμμιση $\pm 0,5\%$



ΚΩΔΙΚΟΣ	ΜΗΚΟΣ
22.2270	40cm
22.2269	50cm
22.2271	60cm
22.2272	80cm

BMI

Αλφάδι τηλεσκοπικό

Για αλουμινάδες & οικοδόμους



ΚΩΔΙΚΟΣ	ΜΗΚΟΣ
22.2263	60-320cm
22.2262	80-410cm
22.2264	100-510cm

BMI**Αλφάδι ρυθμιζόμενης γωνίας 0°-270°**

Για κουφωματάδες, καλουπσιδες, πλακατζιδες κτλ.



ΚΩΔΙΚΟΣ	ΜΗΚΟΣ
22.2275	80cm
22.2276	120cm

BMI

Εργαλειοθήκες με διαχωριστικό

18": (45X23X29)

16": (42X23X23)

14": (36X19X15)

**ΚΩΔΙΚΟΣ****ΤΥΠΟΣ**

33.0001

3 τεμάχια

TOOD**Εργαλειοθήκες με διαχωριστικό**

18": (45X26X22)

14": (36X19X15)

**ΚΩΔΙΚΟΣ****ΤΥΠΟΣ**

33.0003

2 τεμάχια

TOOD**Εργαλειοφορέας τροχήλατος**Με κάδο αποθήκευσης
πτυσσόμενη χειρολαβή
46x33x69**ΚΩΔΙΚΟΣ****ΤΥΠΟΣ**

33.0015

TOOD**Εργαλειοθήκη**Με μεταλλικά κλίπς
18": (45X26X22)**ΚΩΔΙΚΟΣ****ΤΥΠΟΣ**

33.0004

TOOD**Εργαλειοθήκη με 4 συρτάρια**Με διαχωριστικά στο καθένα
κούμπωμα ασφάλειας συρταριού
43X24X32**ΚΩΔΙΚΟΣ****ΤΥΠΟΣ**

33.0002

TOOD**Εργαλειοθήκη καρότσι**Με πτυσσόμενη λαβή χειρός
και εργαλειοθήκη 16" (45X23X23)**ΚΩΔΙΚΟΣ****ΤΥΠΟΣ**

33.0010

58X38X40

TOOD**Εργαλειοθήκη με συρτάρι**

Με διαχωριστικό

**ΚΩΔΙΚΟΣ****ΤΥΠΟΣ**

33.0005

18" 45X26X31

TOOD**Εργαλειοθήκη μεγάλη**

Με διαχωριστικό

**ΚΩΔΙΚΟΣ****ΤΥΠΟΣ**

33.0011

22" 57X26X26

TOOD

Βαλιτσάκι δραπάνου

Με υποδοχές τρυπανιών + βιδών



ΚΩΔΙΚΟΣ	ΤΥΠΟΣ
33.0006	35X18X33

TOOD**Τσάντα εργαλείων**Με επένδυση σιδήρου (γύρω-γύρω)
10 θέσεων

ΚΩΔΙΚΟΣ	ΤΥΠΟΣ
33.0008	38X19X29

TOOD**Σετ organaizer .**Για βίδες, παξιμάδια,
τρυπάνια, μύτες,
καρφιά, κλπ.

ΚΩΔΙΚΟΣ	ΤΥΠΟΣ
33.0000	5 τεμάχια

TOOD**Συρταράκια 23 θέσεων**

Για βίδες και μύτες



ΚΩΔΙΚΟΣ	ΤΥΠΟΣ
33.0013	38X17X27

TOOD**Συρταράκια 20 θέσεων**

Για βίδες και μύτες



ΚΩΔΙΚΟΣ	ΤΥΠΟΣ
33.0013	33X17X18

TOOD

Ταμπακιέρα εξαρτημάτων 25cm



ΚΩΔΙΚΟΣ	ΤΥΠΟΣ
50118-56.0330	



Ταμπακιέρα εξαρτημάτων 31cm



ΚΩΔΙΚΟΣ	ΤΥΠΟΣ
50119-56.0331	



Ταμπακιέρα εξαρτημάτων 38cm



ΚΩΔΙΚΟΣ	ΤΥΠΟΣ
50120-56.0332	



Εργαλειοφόρος 50cm



ΚΩΔΙΚΟΣ	ΤΥΠΟΣ
50145-56.0334	



Ανοξείδωτος εργαλειοφόρος 20"



ΚΩΔΙΚΟΣ	ΤΥΠΟΣ
50135-56.0240	



Σετ 3 αλουμινένιες βαλίτσες

325X205X87mm
375X255X115mm
460X330X160mm



ΚΩΔΙΚΟΣ	ΤΥΠΟΣ
50110-56.0147	



Τροχήλατος εργαλειοφόρος διδώροφος



ΚΩΔΙΚΟΣ	ΤΥΠΟΣ
50155-56.0335	



Τροχήλατο καλάθι πτυσσόμενο



ΚΩΔΙΚΟΣ	ΤΥΠΟΣ
50705-56.0310	25kg



Τσάντα εργαλείων πλάτης Αδιάβροχη



ΚΩΔΙΚΟΣ

ΔΙΑΣΤΑΣΕΙΣ

361.032-09.9265

37X22X45cm

ToolPack

Τσάντα εργαλείων ώμου



ΚΩΔΙΚΟΣ

ΔΙΑΣΤΑΣΕΙΣ

360.042-09.9263

40X15X31cm

ToolPack

Τσάντα εργαλείων ώμου



ΚΩΔΙΚΟΣ

ΔΙΑΣΤΑΣΕΙΣ

360.045-09.9262

42X21X32cm

ToolPack

Τσάντα ηλεκτρολόγων



ΚΩΔΙΚΟΣ

ΔΙΑΣΤΑΣΕΙΣ

360.014-09.9266

ToolPack

Τσάντα ηλεκτρολόγων



ΚΩΔΙΚΟΣ

ΔΙΑΣΤΑΣΕΙΣ

360.043-09.9215

ToolPack

Τσάντα laptop



ΚΩΔΙΚΟΣ

ΔΙΑΣΤΑΣΕΙΣ

360.047-09.9260

40X15X31cm

ToolPack

Τσάντα με ρόδες



ΚΩΔΙΚΟΣ

ΔΙΑΣΤΑΣΕΙΣ

360.318-09.9237

57X30X40cm

ToolPack

Τσάντα μεγάλη



ΚΩΔΙΚΟΣ

ΔΙΑΣΤΑΣΕΙΣ

360.022-09.9102

47cm

ToolPack

Τσάντα πλάτης



ΚΩΔΙΚΟΣ	ΔΙΑΣΤΑΣΕΙΣ
360.180-09.9261	65X20X40cm

ToolPack

Τσάντα μικρή



ΚΩΔΙΚΟΣ	ΔΙΑΣΤΑΣΕΙΣ
360.024-09.9193	

ToolPack

Τσάντα πλάτης



ΚΩΔΙΚΟΣ	ΔΙΑΣΤΑΣΕΙΣ
360.089-09.9264	

ToolPack

Τσάντα ώμου



ΚΩΔΙΚΟΣ	ΔΙΑΣΤΑΣΕΙΣ
360.020-09.9207	

ToolPack

Τσάντα ώμου



ΚΩΔΙΚΟΣ	ΔΙΑΣΤΑΣΕΙΣ
360.032-09.9209	40X22X31cm

ToolPack

Τσάντα καλάθι ανοικτή



ΚΩΔΙΚΟΣ	ΔΙΑΣΤΑΣΕΙΣ
360.036-09.9208	22X22X41cm

ToolPack

Ατσαλόκαρφα ριγωτά

ΚΩΔΙΚΟΣ	ΤΥΠΟΣ
32.0163	2x20mm
32.0164	2x25mm
32.0165	2x30mm
32.0166	2x40mm
32.0167	3x30mm
32.0162	3x40mm
32.0158	3,5x50mm
32.0160	3,5x70mm
32.0161	3,5x80mm
32.0168	4x100mm
32.0169	4x120mm



INTER

Ρομπότ καρφιά υδραυλικών

ΚΩΔΙΚΟΣ	ΜΗΚΟΣ
03.3010	6X18
03.3011	6X25
03.3012	6X30



ΤΑΪΒΑΝ

Βύσματα θερμοπροσόψεων



ΚΩΔΙΚΟΣ	ΜΗΚΟΣ
0916	10x120mm
0917	10x140mm

ΤΑΪΒΑΝ

Κλειδί νηπτήρος σπαστό



ΚΩΔΙΚΟΣ

ΤΥΠΟΣ

03.3068

250mm

ΤΑΪΒΑΝ

Φίλτρα βιδωτά

Με διπλό σπάσιμο κεφαλής
και ανταπτοράκι για θερμομικτική βρύση



ΚΩΔΙΚΟΣ	ΜΗΚΟΣ
2285/01.1131	8cm

SIROFLEX**Φίλτρα βιδωτά**

Με μονό σπάσιμο κεφαλής
και ανταπτοράκι για θερμομικτική βρύση



ΚΩΔΙΚΟΣ	ΜΗΚΟΣ
2485/01.1092	8cm

SIROFLEX**Φίλτρα βιδωτά**

Με διπλό σπάσιμο κεφαλής
και ανταπτοράκι για θερμομικτική βρύση



ΚΩΔΙΚΟΣ	ΤΥΠΟΣ
2585/S/01.1135	Μαύρο
2585/50/01.1136	Λευκό

SIROFLEX**Φίλτρα βιδωτά μακριά 14cm**

ΚΩΔΙΚΟΣ	ΤΥΠΟΣ
2791/01.1093	3/4
2793/01.1072	22X1 Λευκό
2796/01.1150	22X1 Νίκελ
2793/1/01.1133	22X1 Μαύρο

SIROFLEX**Φίλτρα με σφυκτήρα μακριά**

ΚΩΔΙΚΟΣ	ΜΗΚΟΣ
2790/01.1073	

SIROFLEX**Φίλτρα ενδιάμεσα βιδωτά**

Με σπαστή κεφαλή και ανταπτοράκι για
θερμομικτική βρύση



ΚΩΔΙΚΟΣ	ΜΗΚΟΣ
2493/50/01.1137	11cm

SIROFLEX**Φίλτρα με σφυκτήρα**

Για βρύση χωρίς πάσο



ΚΩΔΙΚΟΣ	ΜΗΚΟΣ
2790/2/01.1112	8cm Σπαστό
2790/62790/2/01.1071	8cm

SIROFLEX

Φίλτρο βρύσης κομπλέ

Με εξαρτήματα για θερμομικτική βρύση και χωρίς πάσο βρύσης



ΚΩΔΙΚΟΣ	ΤΥΠΟΣ
2650/01.1001	Μαύρο-Λευκό
2650/1/01.1001	Λευκό
A2655/01.1001	Μαύρο-Λευκό

SIROFLEX

Ανταλλακτικό φίλτρου βρύσης

Για βακτηρίδια κλπ. με ενεργό άνθρακα



ΚΩΔΙΚΟΣ	ΤΥΠΟΣ
2800/4/01.1085	

SIROFLEX

Ανταλλακτικό φίλτρου βρύσης

Για βακτηρίδια κλπ. με ενεργό άνθρακα
Μεγάλη διάρκεια ζωής



ΚΩΔΙΚΟΣ	ΤΥΠΟΣ
2805/4/01.1139	

SIROFLEX

Τεφλόν για σωλήνες



ΚΩΔΙΚΟΣ	ΜΗΚΟΣ
32.0071	10mmX12m
32.0224	19mmX15m

Τεφλόν για σωλήνες



ΚΩΔΙΚΟΣ	ΜΗΚΟΣ
27.0170	8mmX12m



Κάνναβη μονώσεων σωληνών



ΚΩΔΙΚΟΣ	ΤΥΠΟΣ
35.0130	80gr



Κάνναβη μονώσεων σωληνών



ΚΩΔΙΚΟΣ	ΤΥΠΟΣ
4890-57.2368	100gr

Υγρό τεφλόν
για αέριο και σωλήνες

ΚΩΔΙΚΟΣ	ΤΥΠΟΣ
35.0067	75ml



Βεντούζα - τρόμπα

για ξεβούλωμα αποχετεύσεων



ΚΩΔΙΚΟΣ	ΤΥΠΟΣ
30330-56.0271	

DEKTON

Βεντούζα

για ξεβούλωμα αποχετεύσεων



ΚΩΔΙΚΟΣ	ΤΥΠΟΣ
P1010162	

???

Ανταλλακτικός μηχανισμός

για θερμομικτικές βρύσες



ΚΩΔΙΚΟΣ	ΤΥΠΟΣ
P1010169	

???

Ατσαλίνα τύμπανο

για ξεβούλωμα αποχετεύσεων

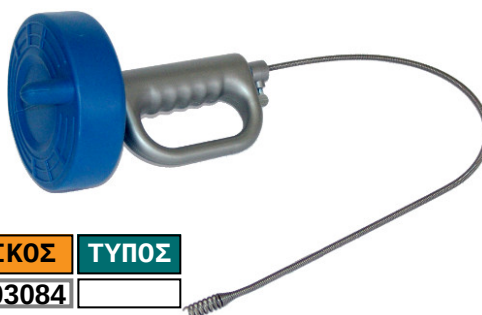

ΚΩΔΙΚΟΣ	ΤΥΠΟΣ
DSC03084	

???

Διχάλα πλυντηρίου ¾"

Πλαστικά



ΚΩΔΙΚΟΣ	ΤΥΠΟΣ
1010/01.1049	2X½" M ¾" F

SIROFLEX

Λάστιχο εξαγωγής πλυντηρίου

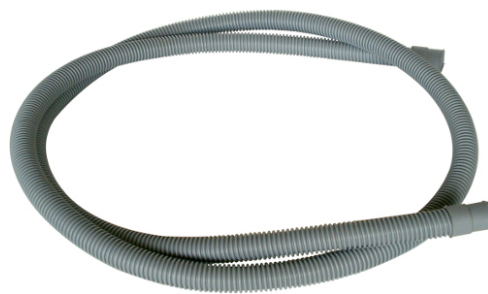

ΚΩΔΙΚΟΣ	ΤΥΠΟΣ
P3120020	

???

Λάστιχο εξαγωγής πλυντηρίου



ΚΩΔΙΚΟΣ	ΤΥΠΟΣ
P3120022	

???

Λάστιχο εισαγωγής πλυντηρίου



ΚΩΔΙΚΟΣ	ΤΥΠΟΣ
P3120021	

???

Διακόπτης τηλεφώνου μπάνιου

Πλαστικός



ΚΩΔΙΚΟΣ	ΤΥΠΟΣ
2773/01.1008	½" M ½" F

SIROFLEX

Εκθετήριο με 32 φίλτρα νίκελ

Βιδωτά κοντά σπαστά



ΚΩΔΙΚΟΣ	ΤΥΠΟΣ
2785/01.1005	8cm

SIROFLEX

Εκθετήριο με 32 φίλτρα πολύχρωμα

Βιδωτά κοντά σπαστά



ΚΩΔΙΚΟΣ	ΤΥΠΟΣ
2785/10/01.1003	8cm

SIROFLEX

Εργαλείο επισκευής

για βρύσες παλιού τύπου



ΚΩΔΙΚΟΣ	ΤΥΠΟΣ
P1010031	

???

Κλέφτης νερού από σωλήνα



ΚΩΔΙΚΟΣ	ΤΥΠΟΣ
1122/01.1163	½"
1142/01.1161	¾"
1311/01.1162	1"

SIROFLEX

Σίτα νεροχύτη & μπάνιου

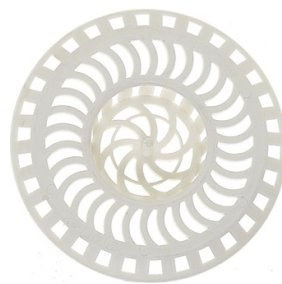

ΚΩΔΙΚΟΣ	ΤΥΠΟΣ
2201/01.1090	Πλαστική

SIROFLEX

Σίτα νεροχύτη & μπάνιου



ΚΩΔΙΚΟΣ	ΤΥΠΟΣ
2200/01.1149	Νίκελ

SIROFLEX

Σίτα νεροχύτη & μπάνιου



ΚΩΔΙΚΟΣ	ΤΥΠΟΣ
2200/S/01.1089	Μονή Β/1
2200/2S/01.1062	Διπλή Β/1
INOX/30.3109	INOX Μικρή

SIROFLEX

Αντάπτορες μεταλλικοί



ΚΩΔΙΚΟΣ	ΤΥΠΟΣ
2661/01.1166	24X1F-22X1F
2678/2S/01.1124	24X1F-21X1F
037/1/30.3102	¾" F-22X1M
1656/01.1127	¾" M-22X1F

SIROFLEX

Ανταπτοράκια μεταλλικά



ΚΩΔΙΚΟΣ	ΤΥΠΟΣ
037/0/30.3099	¾" F-½" M
037/2/30.3116	½" F-22X1M

SIROFLEX

Τηλέφωνο μπάνιου

3 θέσεων



ΚΩΔΙΚΟΣ	ΜΗΚΟΣ
32.0079	Αλουμινίου

Τηλέφωνο μπάνιου



ΚΩΔΙΚΟΣ	ΜΗΚΟΣ
P1010220	

Τηλέφωνο μπάνιου

Με στοπ & στήριγμα



Blister



ΚΩΔΙΚΟΣ	ΤΥΠΟΣ
32.0038	3 θέσεων

Τηλέφωνο μπάνιου διπλής ροής

με βάση & ειδικό μηχανισμό του τηλεφώνου για να μην σπάει το σπирάλ



ΚΩΔΙΚΟΣ	ΤΥΠΟΣ
2755/2/01.1102	Λευκό
2755/1/01.1102	Μαύρο

SIROFLEX

Τηλέφωνο μπάνιου διπλής ροής

με βάση & ειδικό μηχανισμό του τηλεφώνου για να μην σπάει το σπирάλ



ΚΩΔΙΚΟΣ	ΤΥΠΟΣ
2040/2/01.1153	Λευκό
2040/1/01.1153	Μαύρο
2040/1/01.1153	Πιστόλι +σπирάλ 1,5μ

SIROFLEX

Τηλέφωνο μπάνιου διπλής ροής

με βάση & ειδικό μηχανισμό του τηλεφώνου για να μην σπάει το σπирάλ



ΚΩΔΙΚΟΣ	ΤΥΠΟΣ
2745/01.1047	Λευκό
2745/2/01.1047	Μαύρο
2745/12/01.1048	Πιστόλι +σπирάλ 1,5μ

SIROFLEX

Εξαρτήματα θερμομικτικής βρύσης



ΚΩΔΙΚΟΣ	ΤΥΠΟΣ
2424/1/01.1155	

SIROFLEX

Σπιράλ μπάνιου

Βαρέως τύπου



ΚΩΔΙΚΟΣ	ΜΗΚΟΣ
32.0058	1,5m
32.0679	2m

Σπιράλ ντουζιέρας

ΚΩΔΙΚΟΣ	ΤΥΠΟΣ
P8080059	

???

Μπαταρία νιπτήρος

Τετράγωνο χερούλι



ΚΩΔΙΚΟΣ **ΤΥΠΟΣ**

P3110005

NOVARA

Μπαταρία ντουζιέρας σετ

Τετράγωνο χερούλι



ΚΩΔΙΚΟΣ **ΤΥΠΟΣ**

P3110020

NOVARA

Μπαταρία νιπτήρος

Κυματιστό χερούλι



ΚΩΔΙΚΟΣ **ΤΥΠΟΣ**

P1010151

NOVARA

Μπαταρία ντουζιέρας σετ

Κυματιστό χερούλι



ΚΩΔΙΚΟΣ **ΤΥΠΟΣ**

P1010144

NOVARA

Μπαταρία κουζίνας

Κυματιστό χερούλι



ΚΩΔΙΚΟΣ **ΤΥΠΟΣ**

P1010192

NOVARA

Μπαταρία νιπτήρος

Ίσιο χερούλι



ΚΩΔΙΚΟΣ **ΤΥΠΟΣ**

P3110007

NOVARA

Μπαταρία ντουζιέρας σετ

Ίσιο χερούλι



ΚΩΔΙΚΟΣ **ΤΥΠΟΣ**

20170607A

NOVARA

Μπαταρία κουζίνας

Ίσιο χερούλι



ΚΩΔΙΚΟΣ **ΤΥΠΟΣ**

P3110003

NOVARA

Σφαιρική βρύση

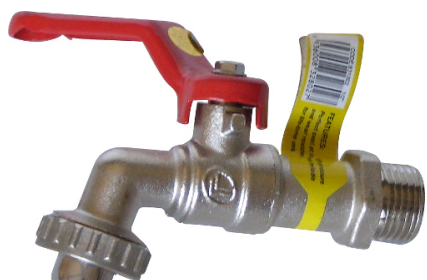

ΚΩΔΙΚΟΣ	ΜΗΚΟΣ
P8080035	

Γωνία μαραγκών 90°

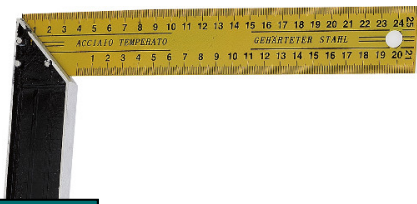

ΚΩΔΙΚΟΣ	ΜΗΚΟΣ
32.0059	250mm
32.0060	300mm
32.0061	350mm
32.0062	400mm

Γωνία - αλφάδι - μοιρογνωμόνιο



ΚΩΔΙΚΟΣ	ΜΗΚΟΣ
55312-56.0374	

DEKTON

Στέλλα



ΚΩΔΙΚΟΣ	ΜΗΚΟΣ
55320-56.0117	

DEKTON

Σφυκτήρες μαραγκών



ΚΩΔΙΚΟΣ	ΜΗΚΟΣ
32.0110	80X200mm
32.0111	80X250mm
32.0239	120X300mm
32.0240	120X400mm
32.0241	120X500mm

Σφυκτήρες μαραγκών



ΚΩΔΙΚΟΣ	ΜΗΚΟΣ
09.9141	200mm

TOOLVIZION

Αναπτήρας πιστόλι

ΚΩΔΙΚΟΣ	ΤΥΠΟΣ
32.0441	

ΚΙΝΑΣ

Φλόγιστρο αερίου αναπτήρα

ΚΩΔΙΚΟΣ	ΤΥΠΟΣ
03.3276	

PROGNIK

Φλόγιστρο T/MAPP GAS

χωρίς αναπτήρα, απλό



ΚΩΔΙΚΟΣ	ΤΥΠΟΣ
03.3100	

ΤΑΪΒΑΝ

Φλόγιστρο T/MAPP GAS

με αναπτήρα

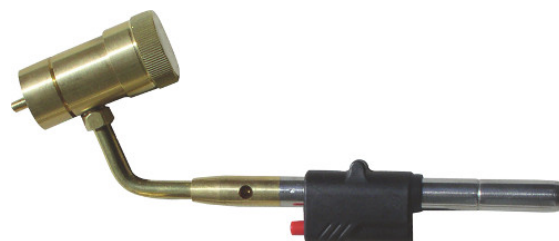

ΚΩΔΙΚΟΣ	ΤΥΠΟΣ
03.3137	

ΤΑΪΒΑΝ

Ανταλακτική μύτη

για φλόγιστρα MAPP GAS



ΚΩΔΙΚΟΣ	ΤΥΠΟΣ
03.3429	

ΤΑΪΒΑΝ

Φλόγιστρο βουτανίου

πλαστικό



ΚΩΔΙΚΟΣ	ΤΥΠΟΣ
52.0011	Typhoon 120

???

Φλόγιστρο βουτανίου

μεταλλικό



ΚΩΔΙΚΟΣ	ΤΥΠΟΣ
52.0000	Typhoon 100

???

Γκαζάκι βουτανίου

μεταλλικό με ηλεκτρονική ανάφλεξη



ΚΩΔΙΚΟΣ	ΤΥΠΟΣ
52.0001	Cook 100R

???

Φλόγιστρο απλό

με ενισχυμένο χοντρό πλαστικό 1750°C



ΚΩΔΙΚΟΣ	ΤΥΠΟΣ
25.2506	



Φλόγιστρο με αναπτήρα

θυέλλης 1750°C



ΚΩΔΙΚΟΣ	ΤΥΠΟΣ
25.2542	Πλαστικό
25.2507	Μεταλλικό



Καμινέτο απλό

με υποδοχή χυσίματος καφέ



ΚΩΔΙΚΟΣ	ΤΥΠΟΣ
25.2541	



Καμινέτο ηλεκτρονικό

με εύκολη τοποθέτηση φιαλιδίου



ΚΩΔΙΚΟΣ	ΤΥΠΟΣ
25.2543	



Φανός θυέλλης



ΚΩΔΙΚΟΣ	ΤΥΠΟΣ
25.2555	



Αμίαντος φυτιλάκι

για φανούς θυέλλης 3 τεμ.



ΚΩΔΙΚΟΣ	ΤΥΠΟΣ
25.2520	



Φλόγιστρο μεταλλικό

με λάστιχο 1,5m



ΚΩΔΙΚΟΣ	ΤΥΠΟΣ
25.2510	Ø22



Γυαλί φανού θυέλλας



ΚΩΔΙΚΟΣ	ΤΥΠΟΣ
25.2533	



Φλόγιστρο για ασφαλτόπανο

Βέργα 100mm



ΚΩΔΙΚΟΣ	ΤΥΠΟΣ
25.2559	Ø45 χωρίς σκανδάλη
25.2517	Ø60 χωρίς σκανδάλη
25.2556	Ø45 με σκανδάλη
25.2558	Ø60 με σκανδάλη

**Φλόγιστρο για ασφαλτόπανο**

Βέργα 400mm



ΚΩΔΙΚΟΣ	ΤΥΠΟΣ
25.2536	Ø45 χωρίς σκανδάλη
25.2545	Ø60 χωρίς σκανδάλη
25.2560	Ø45 με σκανδάλη
25.2537	Ø60 με σκανδάλη

**Φλόγιστρο για ασφαλτόπανο**

Βέργα 600mm



ΚΩΔΙΚΟΣ	ΤΥΠΟΣ
25.2568	Ø45 χωρίς σκανδάλη
25.2538	Ø60 χωρίς σκανδάλη
25.2561	Ø45 με σκανδάλη
25.2539	Ø60 με σκανδάλη

**Φλόγιστρο χόρτων & τζάκι**

με ηλεκτρονικό αναπτήρα



ΚΩΔΙΚΟΣ	ΤΥΠΟΣ
P1010214	

???

Φλόγιστρο

ΚΩΔΙΚΟΣ	ΤΥΠΟΣ
P1010221	

???

Φλόγιστρο χόρτων & τζάκι

με ηλεκτρονικό αναπτήρα



ΚΩΔΙΚΟΣ	ΤΥΠΟΣ
25.2544	

**Φλόγιστρο προπάνιο βουτάνιο**

με κοντό ράμφος



ΚΩΔΙΚΟΣ	ΤΥΠΟΣ
25.2563	Ø22

**Φλόγιστρο MAPP-GAS**

με αναπτήρα



ΚΩΔΙΚΟΣ	ΤΥΠΟΣ
25.2557	Κοντό



Φλόγιστρο με 3 ακροφύσια



ΚΩΔΙΚΟΣ	ΤΥΠΟΣ
P1010223	

???

Καλάι σε βέργες Pb70Sn30 440mm



ΚΩΔΙΚΟΣ	ΤΥΠΟΣ
P1010223	250gr



Λάστιχο προπανίου φλογίστρων για ασφαλόπανα με τα ρακόρ



ΚΩΔΙΚΟΣ	ΤΥΠΟΣ
25.2563	5m



Βέργες για φλόγιστρο ασφαλόπανου

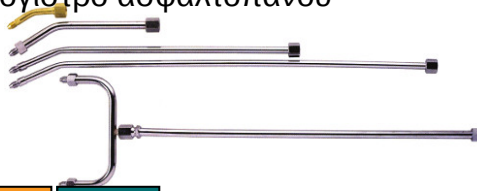

ΚΩΔΙΚΟΣ	ΤΥΠΟΣ
25.2532	100mm
25.2547	400mm
25.2526	600mm
25.2527	Διπλή



Ποτήρια για φλόγιστρο ασφαλόπανου

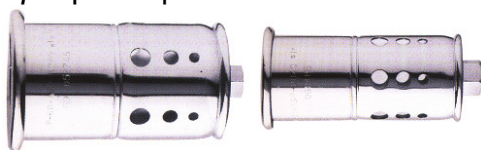

ΚΩΔΙΚΟΣ	ΤΥΠΟΣ
25.2548	Ø45 με τρύπα
25.2549	Ø60 με τρύπα
25.2550	Ø45 χωρίς τρύπα
25.2551	Ø60 χωρίς τρύπα



Λαβή φλογίστρου για ασφαλόπανα



ΚΩΔΙΚΟΣ	ΤΥΠΟΣ
25.2530	Χωρίς σκανδάλη
25.2531	Με σκανδάλη



Αντάπτορας για φλόγιστρο Oxyturbo από φιάλη MAPP-GAS



ΚΩΔΙΚΟΣ	ΤΥΠΟΣ
25.2266	600-7/16



Αντάπτορας για φλόγιστρο MAPP-GAS από φιάλη Oxyturbo

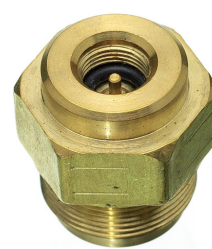

ΚΩΔΙΚΟΣ	ΤΥΠΟΣ
25.2565	7/16



Αντάπτορας για φιάλη 3 & 5 kg σε καμινέτο & φανό θυέλλης



ΚΩΔΙΚΟΣ	ΤΥΠΟΣ
25.2516	600-7/16



Ρυθμιστές βαλβίδας για σετ οξυγονοκόλλησης



ΚΩΔΙΚΟΣ	ΤΥΠΟΣ
25.2554	Πορτοκαλί Προπανίου-ασετιλίνης
25.2553	Μπλε οξυγόνου



Σετ οξυγονοκολλήσεως + εξαρτήματα



ΚΩΔΙΚΟΣ	ΤΥΠΟΣ
25.2501	1750°C - 2m ΛΑΣΤΙΧΟ



Φιάλες φλογίστρων



ΚΩΔΙΚΟΣ	ΤΥΠΟΣ
25.2502	Οξυγόνου 1l
25.2508	Προπανίου 350gr
25.2503	Ασετιλίνης 350gr
25.2505	Προπάν-Βουτάν 330gr



Ράουλο με βάση

για συρόμενη πόρτα

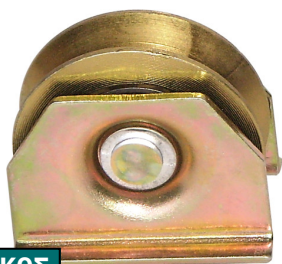

ΚΩΔΙΚΟΣ	ΜΗΚΟΣ
32.0606	60mm
32.0607	80mm

???

Σαμπάνια για ανύψωση φορτίων

ΚΩΔΙΚΟΣ	ΦΟΡΤΙΟ
03.3369	50mmX4m

PROGNIK**Πλαγιοκόπτης Β/Τ**

πλέγματος, σύρματος κλπ



ΚΩΔΙΚΟΣ	ΜΗΚΟΣ
27.0119	8" - 200mm

**Αλφάδι μπρελόκ**

ΚΩΔΙΚΟΣ	ΤΥΠΟΣ
DSC03045	

???

Γάντζος μπρελόκ

ΚΩΔΙΚΟΣ	ΤΥΠΟΣ
P3120063	

???

Γάντζος μπρελόκ

ΚΩΔΙΚΟΣ	ΤΥΠΟΣ
P8080034	

???

Ταμπελάκια μπρελόκ

ΚΩΔΙΚΟΣ	ΤΥΠΟΣ
P8080033	

???

Ταμπελάκια κλειδίων

ΚΩΔΙΚΟΣ	ΤΥΠΟΣ
P8080030	

???

Γραματοκιβώτιο



ΚΩΔΙΚΟΣ	ΤΥΠΟΣ
DSC03004	

???

Γραματοκιβώτιο



ΚΩΔΙΚΟΣ	ΤΥΠΟΣ
P1010197	

???

Στήριγμα



ΚΩΔΙΚΟΣ	ΤΥΠΟΣ
DSC03198	

???

Κράνος



ΚΩΔΙΚΟΣ	ΤΥΠΟΣ
DSC03082	

???

Απωθητικό πτηνών inox



ΚΩΔΙΚΟΣ	ΤΥΠΟΣ
P1010121	

???

Συνδετήρας αλυσίδας



ΚΩΔΙΚΟΣ	ΤΥΠΟΣ
1006-57.	4mm
1007-57.2388	5mm
1215-57.2386	6mm
1008-57.2387	8mm

Γωνία πλακέ



ΚΩΔΙΚΟΣ	ΤΥΠΟΣ
1664-57.	10x45x45mm

Στρετς φιλμ

Διαφανές



ΚΩΔΙΚΟΣ	ΤΥΠΟΣ
P3120031	

???

Στρετς φιλμ

Μαύρο



ΚΩΔΙΚΟΣ	ΤΥΠΟΣ
5199-57.	50cmX2,5kg

Στρετς φιλμ

Διαφανές



ΚΩΔΙΚΟΣ	ΤΥΠΟΣ
1441-57.2317	10cm
1441-57.0080	50cmX1,8kg

Σπιράλ τουμπόβουρτσας

Με ξύλινη λαβή



ΚΩΔΙΚΟΣ

ΤΥΠΟΣ

5215-57.2323

1m

???

Ροδάκια επίπλων



ΚΩΔΙΚΟΣ	ΤΥΠΟΣ
P1010174	

???

Ροδάκια επίπλων



ΚΩΔΙΚΟΣ	ΤΥΠΟΣ
P8080046	

???

Ρόδες επίπλων



ΚΩΔΙΚΟΣ	ΤΥΠΟΣ
P8050007	

???

Λαστιχένιες ρόδες χωρίς βάση

Με πρεσαριστή ατσάλινη ζάντα

ΚΩΔΙΚΟΣ					Static	
531103-62.0035	125mm	37,5mm	15mm	44mm	330daN	85daN
531104-62.0004	140mm	37,5mm	15mm	44mm	340daN	95daN
531110-62.0037	160mm	40mm	20mm	58mm	370daN	120daN
531105-62.0005	180mm	45mm	20mm	58mm	390daN	130daN
531106-62.0036	200mm	50mm	20mm	58mm	410daN	140daN



tellure Rôta
MOVING SOLUTION

Ρόδες λαστιχένιες χωρίς φρένο

ΚΩΔΙΚΟΣ					4 km/h
535801-62.0028	80mm	25mm	110mm	95X80mm	65daN
535802-62.0029	100mm	30mm	127mm	95X80mm	80daN
535803-62.0030	125mm	37,5mm	154mm	95X80mm	130daN



tellure Rôta
MOVING SOLUTION

Ρόδες λαστιχένιες με φρένο

ΚΩΔΙΚΟΣ					4 km/h
536301-62.0031	80mm	25mm	110mm	95X80mm	65daN
536302-62.0032	100mm	30mm	127mm	95X80mm	80daN



tellure Rôta
MOVING SOLUTION

Ρόδες λαστιχένιες με σταθερή βάση

ΚΩΔΙΚΟΣ					4 km/h
536001-62.0033	80mm	25mm	110mm	95X80mm	65daN
536002-62.0034	100mm	30mm	127mm	95X80mm	80daN



tellure Rôta
MOVING SOLUTION

Λαστιχένιες ρόδες ελαφρού τύπου χωρίς φρένο

Από θερμοπλαστικό καοτσούκ και ζάντες πολυπροπυλαινίου



ΚΩΔΙΚΟΣ					
715801-62.0044	80mm	30mm	109mm	95X80mm	70daN
715802-62.0045	100mm	30mm	127mm	95X80mm	100daN

4 km/h

Λαστιχένιες ρόδες ελαφρού τύπου με σταθερή βάση

Από θερμοπλαστικό καοτσούκ και ζάντες πολυπροπυλαινίου



ΚΩΔΙΚΟΣ					
716301-62.0048	80mm	30mm	109mm	95X80mm	70daN
716302-62.0049	100mm	30mm	127mm	95X80mm	100daN

4 km/h

Λαστιχένιες ρόδες ελαφρού τύπου με φρένο

Από θερμοπλαστικό καοτσούκ και ζάντες πολυπροπυλαινίου







ΚΩΔΙΚΟΣ					
716001-62.0046	80mm	30mm	109mm	95X80mm	70daN
716002-62.0047	100mm	30mm	127mm	95X80mm	100daN

4 km/h

Ρόδες πολυουρεθάνης χωρίς φρένο

Από θερμοπλαστικό πλαστικό πολυουρεθάνης και ζάντες πολυαμιδίου





ΚΩΔΙΚΟΣ					
604201-62.0009	80mm	30mm	107mm	100X85mm	120daN
604202-62.0010	100mm	30mm	128mm	100X85mm	170daN
604203-62.0011	125mm	35mm	1156mm	100X85mm	220daN



 **tellure Rôta**
MOVING SOLUTION

Ρόδες πολυουρεθάνης με φρένο

Από θερμοπλαστικό πλαστικό πολυουρεθάνης και ζάντες πολυαμιδίου





ΚΩΔΙΚΟΣ					
606601-62.0015	80mm	30mm	107mm	100X85mm	120daN
606602-62.0016	100mm	30mm	128mm	100X85mm	170daN
606603	125mm	35mm	1156mm	100X85mm	220daN



 **tellure Rôta**
MOVING SOLUTION

Ρόδες πολυουρεθάνης με σταθερή βάση

Από θερμοπλαστικό πλαστικό πολυουρεθάνης και ζάντες πολυαμιδίου







ΚΩΔΙΚΟΣ					
605701-62.0013	80mm	30mm	107mm	100X85mm	120daN
605702-62.0014	100mm	30mm	128mm	100X85mm	170daN
605703-62.0015	125mm	35mm	1156mm	100X85mm	220daN



 **tellure Rôta**
MOVING SOLUTION

Ρόδες πολυουρεθάνης χωρίς βάση

Από πλαστικό πολυουρεθάνης και ζάντες πολυαμιδίου







ΚΩΔΙΚΟΣ						
601101-62.0006	80mm	30mm	12mm	39mm	120daN	120daN
601102-62.0007	100mm	30mm	12mm	44mm	170daN	170daN
601103-62.0008	125mm	35mm	15mm	44mm	230daN	230daN



 **tellure Rôta**
MOVING SOLUTION

Ρόδες πολουρεθάνης για παλετοφόρα

Από θερμοπλαστικό πολουρεθάνης και κέντρο πολυαμιδίου





ΚΩΔΙΚΟΣ						
782102-62.0050	82mm	70mm	20mm	70mm	410daN	500daN
782104-62.0051	82mm	90mm	20mm	90mm	525daN	700daN



 **tellure Rôta**
MOVING SOLUTION

Ρόδες πολουρεθάνης χωρίς φρένο

Από πολουρεθάνης TR και ζάντες αλουμινίου





ΚΩΔΙΚΟΣ					
659302-62.0038	100mm	30mm	128mm	100X85mm	200daN
659303-62.0041	125mm	35mm	156mm	100X85mm	220daN



 **tellure Rôta**
MOVING SOLUTION

Ρόδες θερμοπλαστικής πολουρεθάνης με φρένο

Από πολουρεθάνης TR και ζάντες αλουμινίου





ΚΩΔΙΚΟΣ					
656502-62.0040	100mm	30mm	128mm	100X85mm	200daN
656503-62.0043	125mm	35mm	156mm	100X85mm	220daN



 **tellure Rôta**
MOVING SOLUTION

Ρόδες πολουρεθάνης με σταθερή βάση

Από πολουρεθάνης TR και ζάντες αλουμινίου





ΚΩΔΙΚΟΣ					
658202-62.0039	100mm	30mm	128mm	100X85mm	170daN
658203-62.0042	125mm	35mm	156mm	100X85mm	220daN



 **tellure Rôta**
MOVING SOLUTION

Ρόδες λαστιχένιες γκρι χωρίς φρένο





Από θερμοπλαστικό υλικό και ζάντες πολυπροπυλαινίου

ΚΩΔΙΚΟΣ					
384201-62.0018	50mm	18mm	66mm	55X55mm	40daN
384202-62.0023	60mm	24mm	83mm	60X60mm	60daN



Ρόδες λαστιχένιες γκρι με φρένο





Από θερμοπλαστικό υλικό και ζάντες πολυπροπυλαινίου

ΚΩΔΙΚΟΣ					
388201-62.0017	50mm	18mm	66mm	55X55mm	40daN
388202-62.0024	60mm	24mm	83mm	60X60mm	60daN



Ρόδες λαστιχένιες γκρι με σταθερή βάση





Από θερμοπλαστικό υλικό και ζάντες πολυπροπυλαινίου

ΚΩΔΙΚΟΣ					
385201-62.0026	50mm	18mm	66mm	55X55mm	40daN
385202-62.0027	60mm	24mm	83mm	60X60mm	60daN



Ρόδες λαστιχένιες γκρι χωρίς φρένο





Από ελαστικό υλικό και ζάντες πολυπροπυλαινίου

ΚΩΔΙΚΟΣ					
374101-62.0001	50mm	18mm	66mm	55X55mm	35daN
374303-62.0003	75mm	24mm	101mm	60X60mm	55daN



Ρόδες λαστιχένιες γκρι με φρένο





Από ελαστικό υλικό και ζάντες πολυπροπυλαινίου

ΚΩΔΙΚΟΣ					
378101-62.0000	50mm	18mm	66mm	55X55mm	35daN
378303-62.0002	75mm	24mm	101mm	60X60mm	55daN



Ρόδες λαστιχένιες γκρι με πάσο χωρίς φρένο

Από θερμοπλαστικό υλικό και ζάντες πολυπροπυλαινίου





ΚΩΔΙΚΟΣ					
383201-62.0019	50mm	18mm	66mm	M8	40daN
383202-62.0025	60mm	24mm	83mm	M8	60daN



 **tellure Rôta**
MOVING SOLUTION

Ρόδες λαστιχένιες γκρι με πάσο με φρένο

Από θερμοπλαστικό υλικό και ζάντες πολυπροπυλαινίου





ΚΩΔΙΚΟΣ					
387201-62.0020	50mm	18mm	66mm	M8	40daN



 **tellure Rôta**
MOVING SOLUTION

Ρόδες λαστιχένιες γκρι με βίδα χωρίς φρένο

Από θερμοπλαστικό υλικό και ζάντες πολυπροπυλαινίου





ΚΩΔΙΚΟΣ					
386200-62.0021	50mm	18mm	59mm	M8	30daN
386201-62.0022	60mm	18mm	66mm	M18	40daN



 **tellure Rôta**
MOVING SOLUTION

Ρόδες λαστιχένιες γκρι με βίδα με φρένο

Από θερμοπλαστικό υλικό και ζάντες πολυπροπυλαινίου

ΚΩΔΙΚΟΣ					
389201-62.0052	50mm				
389202	60mm	24mm	83mm	M12	60daN



 **tellure Rôta**
MOVING SOLUTION

Βιδολόγος μπαταρίας 18V



ΚΩΔΙΚΟΣ	ΤΥΠΟΣ
P3120015	

???

Γωνιακό τροχάκι



ΚΩΔΙΚΟΣ	ΤΥΠΟΣ
P3120017	

???

Αδιάβροχο σετ

Παντελόνι - σακάκι RAIN COAT



ΚΩΔΙΚΟΣ	ΤΥΠΟΣ
P3120036	

???

Αντλία δραπάνου για υγρά

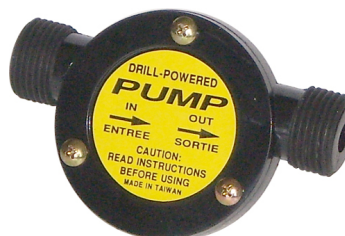

ΚΩΔΙΚΟΣ	ΤΥΠΟΣ
P8050105	

???

Σύρμα λουλουδιών

Με κόφτη



ΚΩΔΙΚΟΣ	ΤΥΠΟΣ
46017-56.0051	

DIAGER®

Χαράκτης πλακιδίων



ΚΩΔΙΚΟΣ	ΤΥΠΟΣ
08.8168	Ø6X250mm

OAKDENE

Τσεκουροβαριά φίμπερ



ΚΩΔΙΚΟΣ	ΤΥΠΟΣ
10535-56.0463	6lbs

DEKTON

Δεν βρήκα φωτογραφίες

=====
 maan 0876
 maan 6344
 maan 6590
 maan 6596
 maan 6598
 maan 5906
 maan 6731
 maan 6732
 maan 3700
 maan 3701

4963-57.2321 ο κωδικός αυτός είναι σε αναδευτήρα!

DEKTON που δεν βρήκα

 65239 φακος
 46520 σχαρες φυλλων
 46818 μισινεζα τετραγωνη
 904000-E εκθετηριο Goodyear
 95995 εκθετηριο Dekton
 42110 φτυαράκι μινι
 290040 velcro
 70779 γαντια
 85134 σετ καρυδάκια
 90855 τσοχάκια

=====
 ΠΑΡΑΘΥΡΑ 1892
 ΠΡΟΪΟΝΤΑ 3508

